

Elektronische handleiding als uitgave bij "Nokia Handleidingen - Voorwaarden en bepalingen, 7 juni 1998" ("Nokia User's Guides Terms and Conditions, 7th June, 1998".)

Gebruikershandleiding



9353146
Uitgave 2

CONFORMITEITSVERKLARING

NOKIA MOBILE PHONES Ltd verklaart op eigen verantwoordelijkheid dat het product NHM-6NX conform is aan de bepalingen van de volgende Richtlijn van de Raad: 1999/5/EC.

Copyright © Nokia Mobile Phones 2001. Alle rechten voorbehouden.

Onrechtmatige reproductie, overdracht, distributie of opslag van dit document of een gedeelte ervan in enige vorm zonder voorafgaande geschreven toestemming van Nokia is verboden.

US Patent No 5818437 and other pending patents. T9 text input software Copyright (C) 1997-2001. Tegic Communications, Inc. All rights reserved.



Includes RSA BSAFE cryptographic or security protocol software from RSA Security.

Nokia en Nokia Connecting People zijn gedeponeerde handelsmerken van Nokia Corporation. Namen van andere producten en bedrijven kunnen handelsmerken of handelsnamen van de respectievelijke eigenaren zijn.

Navi en Nokia Xpress-on zijn handelsmerken van Nokia Mobile Phones. Nokia tune is een handelsmerk van Nokia Corporation.

Nokia voert een beleid dat gericht is op continue ontwikkeling. Nokia behoudt zich het recht voor zonder voorafgaande kennisgeving wijzigingen en verbeteringen aan te brengen in de producten die in dit document worden beschreven.

In geen geval is Nokia aansprakelijk voor enig verlies van gegevens of inkomsten of voor enige bijzondere, incidentele, onrechtstreekse of indirecte schade.

De inhoud van dit document wordt zonder enige vorm van garantie verstrekt. Tenzij vereist krachtens het toepasselijke recht, wordt geen enkele garantie gegeven betreffende de nauwkeurigheid, betrouwbaarheid of inhoud van dit document, hetzij uitdrukkelijk hetzij impliciet, daaronder mede begrepen maar niet beperkt tot impliciete garanties betreffende de verkoopbaarheid en de geschiktheid voor een bepaald doel. Nokia behoudt zich te allen tijde het recht voor zonder voorafgaande kennisgeving dit document te wijzigen of te herroepen.

De beschikbaarheid van bepaalde accessoires kan per regio verschillen. Neem hiervoor contact op met de dichtstbijzijnde Nokia leverancier.

Naslaggids

Hartelijk dank dat u voor deze Nokia-telefoon hebt gekozen! In dit gedeelte worden een aantal tips voor het gebruik van de telefoon gegeven. Uitvoeriger informatie vindt u op de overige pagina's van deze gebruikershandleiding.

■ Voordat u de telefoon gebruikt

1. Plaats een SIM-kaart in de telefoon. Zie Een SIM-kaart plaatsen op pagina 24.
2. Installeer de batterij en laad deze op. Zie Een SIM-kaart plaatsen op pagina 24 en De batterij opladen op pagina 27.
3. Schakel de telefoon in door **ⓘ** ingedrukt te houden (zie pagina 28).
Zie ook Schermindicatoren op pagina 21.

■ Algemene functies

Opbellen

Toets het netnummer en telefoonnummer in en druk op  (**Bellen**).





Een gesprek beëindigen

Druk op  (**Ophangen**).

Gebeld worden

Druk op  (**Antwoorden**).

Een telefoonnummer opnieuw kiezen

Druk vanuit de standby-modus op , ga naar het gewenste nummer met  of  en druk op  (**Bellen**).

Het luidsprekervolume instellen

Druk tijdens een gesprek op  of .

Uw voicemail bellen





Houd  ingedrukt in de standby-modus. Zie ook Voicemailboxnummer (menu 2-9) op pagina 66.

Bellen met de functie voor spraaknummers

Voeg een spraaknummer aan het gewenste telefoonnummer toe (zie pagina 54). Houd vervolgens  ingedrukt in de standby-modus en spreek het nummer uit om het te bellen.





■ Telefoonlijstfuncties

Snel opslaan

Toets het telefoonnummer in en druk op  of  om de tekst boven  te wijzigen in *Opslaan*. Druk op  (**Opslaan**).

Toets de naam in en druk op  (**OK**).





Snel zoeken

Druk vanuit de standby-modus op , toets de eerste letter van de naam in en ga met  of  naar de gewenste naam. Houd  ingedrukt om het bijbehorende telefoonnummer weer te geven.





■ Een menufunctie activeren of afsluiten

Activeren



Druk op  (Menu). Ga met  of  naar de gewenste menufunctie en druk op  (Kiezen).
Herhaal deze procedure voor submenu's en instellingen.

Afsluiten





Druk op  om terug te keren naar het vorige menuniveau. Houd  ingedrukt om terug te keren naar de standby-modus.

■ Overige basisfuncties

Het toetsenbord vergrendelen en vrijgeven

Druk vanuit de standby-modus op  en vervolgens kort op .

Beltonen instellen voor verschillende omgevingen

Druk kort op , ga met  of  naar de gewenste optie en druk op  (OK).



Inhoudsopgave

Naslaggids	3
Inhoudsopgave	6
Voor uw veiligheid.....	15
Algemene informatie.....	17
Stickers in het pakket.....	17
Beveiligingscode	17
Netwerkdiensten	17
Accessoires en batterijen.....	18
1. De telefoon.....	19
De toetsen gebruiken.....	19
Aan/uit-toets	19
Cijfertoetsen	19
Navi-toets	20
Bladertoetsen	20
C-toets	20
Schermindicatoren	21
Standby-modus.....	21
Belangrijke indicatoren voor menufuncties.....	22
2. Aan de slag.....	24
Een SIM-kaart plaatsen	24
De SIM-kaart gebruiken	24
De SIM-kaart in de telefoon plaatsen	24
De batterij opladen.....	27

De telefoon in- en uitschakelen	28
Inschakelen.....	28
Als de PIN-code of beveiligingscode wordt gevraagd:.....	28
Uitschakelen.....	29
De Nokia Xpress-on™-covers verwisselen	29
3. Basisfuncties	31
Opbellen.....	31
Overschakelen op de handsfree-modus	31
Internationale gesprekken.....	31
Het luidsprekervolume instellen.....	32
De microfoon uitschakelen	32
Laatst gekozen nummer opnieuw kiezen.....	32
Bellen met behulp van de telefoonlijst	33
Een nummer bellen via snelkeuzetoetsen	34
Nieuwe oproep tijdens een gesprek	34
Voicedialling.....	35
Een oproep beantwoorden.....	35
Een oproep doorschakelen of weigeren	35
Oproep beantwoorden tijdens een gesprek.....	36
Voicemailberichten opvragen	36
Het toetsenbord vergrendelen.....	37
Een beltoon selecteren (menu 5-1)	38
Alle beltonen met één instelling aanpassen	38
Een telefoonnummer met een naam opslaan	39
Tekst intoetsen.....	40
Enmaal op een toets drukken voor elke letter (tekstinvoer met woordenlijst).....	40
Samengestelde woorden intoetsen.....	42
Een woordenlijst voor tekstinvoer met woordenlijst selecteren.....	42
Tekstinvoer met woordenlijst uitschakelen	43

Een of meerdere malen op een toets drukken voor elke letter (normale tekst invoer).....	43
4. De menu's gebruiken	45
Een menufunctie activeren.....	45
Door te bladeren.....	45
Via het indexnummer.....	46
Een menufunctie afsluiten.....	46
Overzicht van de menufuncties.....	47
5. Telefoonlijst (menu 01).....	50
Een naam en telefoonnummer ophalen (menu 01-1).....	50
Servicenummers bellen (menu 01-2).....	50
Een naam en telefoonnummer opslaan (menu 01-3)	51
Een naam en telefoonnummer wissen (menu 01-4).....	51
Een naam en telefoonnummer wijzigen (menu 01-5).....	51
Een naam en telefoonnummer kopiëren of verplaatsen (menu 01-6).....	51
Een beltoon toekennen aan een telefoonnummer (menu 01-7).....	52
Namen en telefoonnummers zenden en ontvangen (menu 01-8).....	52
Naam en telefoonnummer ontvangen.....	52
Opties (menu 01-9): Actief geheugen, Type weergave kiezen en Geheugenstatus	53
Het geheugen voor namen en telefoonnummers selecteren (Actief geheugen).....	53
Selecteren op welke manier de opgeslagen telefoonnummers en namen moeten worden weergegeven (Typeweergave kiezen).....	53
Hoeveelheid vrije ruimte in de telefoonlijst controleren (Geheugenstatus).....	53
Een telefoonnummer toekennen aan een snelkeuzetoets (menu 01-10).....	54
De snelkeuzetoetsen gebruiken.....	54
Voicedialling (menu 01-11).....	54
Een spraaknummer aan een telefoonnummer toevoegen.....	55
Bellen met behulp van een spraaknummer	56

Een spraaknummer beluisteren	56
Een spraaknummer wijzigen.....	57
Een spraaknummer wissen.....	57
6. Berichten (menu 2)	58
Een tekstbericht intoetsen en verzenden (menu 2-1).....	58
Een bericht intoetsen	58
Een tekstbericht lezen (Inbox - menu 2-2)	60
Een opgeslagen bericht weergeven (Outbox - menu 2-3).....	61
Afbeeldingen (menu 2-4).....	61
Wanneer u een afbeeldingbericht ontvangt.....	62
Wanneer u het bericht vanuit dit menu wilt weergeven.....	62
Een afbeeldingbericht verzenden.....	62
Sjablonen (menu 2-5)	63
Smiley's (menu 2-6)	63
Berichtenopties (menu 2-7)	63
Set 1 (menu 2-7-1)	64
Nummer van berichtencentrale	64
Berichten verzenden als.....	64
Geldigheid van berichten.....	64
Algemeen (menu 2-7-2).....	65
Afleverrapporten.....	65
Antwoord via zelfde centrale.....	65
Tekenenondersteuning	65
Infodienst (menu 2-8)	65
Voicemailboxnummer (menu 2-9)	66
Netwerkopdrachteditor (menu 2-10)	66
7. Chatten (menu 3)	67
Een chat starten	67

8. Oproepinfo (menu 4)	69
Gemiste oproepen (menu 4-1).....	70
Ontvangen oproepen (menu 4-2)	70
Laatst gekozen nummers (menu 4-3).....	70
Laatste oproepen wissen (menu 4-4)	70
Gespreksduur tonen (menu 4-5).....	71
Gesprekskosten tonen (menu 4-6).....	71
Gesprekskosteninstellingen (menu 4-7).....	72
Oproepkostenlimiet	72
Kosten tonen in	72
Vooruitbetaald krediet (menu 4-8).....	73
9. Geluid (menu 5)	74
Soort beltoon (menu 5-1)	74
Beltoonvolume (menu 5-2).....	74
Oproepsignaal (menu 5-3).....	74
Toonzetter (menu 5-4).....	75
Een nieuwe beltoon samenstellen.....	75
Een beltoon ontvangen.....	77
Type beltoon voor berichten (menu 5-5).....	77
Toetsenbordvolume (menu 5-6)	77
Alarmgeluiden (menu 5-7).....	77
Trilalarm (menu 5-8)	77
Schermbewaking (menu 5-9)	78
10. Instellingen (menu 6)	79
Oproepinstellingen (menu 6-1)	79
Automatisch herhalen	79
Snelkeuze.....	79
Wachtfunctieopties.....	80

Eigen nummer zenden.....	80
Gebruikte telefoonlijn	80
Automatisch opnemen.....	81
Gebuuksopties (menu 6-2).....	81
Taalkeuze.....	81
Celinformatie	81
Welkomsttekst.....	81
Netwerk kiezen.....	82
Licht.....	82
SIM-dienstactie bevestigen?.....	82
Beveiligingsinstellingen (menu 6-3).....	82
PIN-code vragen	83
Oproepen blokkeren	83
Vaste nummers.....	84
Closed User Group (CUG).....	84
Beveiligingsniveau	85
Toegangscode wijzigen	85
Terug naar fabrieksinstellingen (menu 6-4).....	86
11. Doorschakelen (menu 7)	87
Een doorschakelmodus selecteren	87
12. Spelletjes (menu 8).....	89
Algemene instellingen voor spelletjes wijzigen	89
Spelletjes spelen	90
Verbinding maken met de WAP-dienst van Club Nokia	90
13. Calculator (menu 9).....	92
Een berekening maken.....	92
Valuta's omrekenen	93

Valuta's omrekenen in de standby-modus	94
14. Herinneringen (menu 10).....	95
Een herinnering toevoegen.....	95
Herinneringen weergeven.....	96
Een herinnering wissen.....	96
Als het ingestelde tijdstip is bereikt.....	96
15. Klok (menu 11).....	97
Alarmklok (menu 11-1).....	97
Klokinstellingen (menu 11-2).....	98
Datum instellen (menu 11-3).....	98
Stopwatch (menu 11-4).....	98
Timerfunctie (menu 11-5).....	99
Datum en tijd automatisch (menu 11-6).....	100
16. Profielen (menu 12).....	101
Een profiel selecteren.....	101
De instellingen van een profiel wijzigen.....	102
Beschikbare instellingen in een profiel.....	102
Soort beltoon.....	102
Beltoonvolume.....	103
Oproepsignaal.....	103
Type beltoon voor berichten.....	103
Toetsenbordvolume.....	103
Alarmgeluiden.....	103
Trilalarm.....	103
Schermbeveiliging.....	104
Naam wijz.	104
Een profiel ontvangen (profielnaam, beltoon en schermbeveiliging).....	105

17.WAP-diensten (Diensten – menu 13)	106
Basisstappen voor het verbinden met en gebruiken van WAP-diensten	106
De telefoon instellen voor een WAP-dienst	107
De instellingen ontvangen als tekstbericht.....	107
De verbindinginstellingen handmatig intoetsen.....	108
Verbinding maken met een WAP-dienst	110
Bladeren door de pagina's van een WAP-dienst.....	111
Algemene richtlijnen voor het gebruik van de toetsen	111
Een WAP-verbinding verbreken	113
De weergaveinstellingen van WAP-pagina's wijzigen.....	113
Bookmarks opslaan en beheren	114
Als geen WAP-verbinding actief is.....	114
Als een WAP-verbinding actief is	114
Het cachegeheugen leegmaken	115
Gelijktijdig een WAP-verbinding en een spraakoproep actief hebben (als USSD de drager is).....	115
Beveiligingscertificaten.....	116
18. SIM-diensten (menu 14)	118
19. Naslaginformatie	119
DTMF-tonen zenden.....	119
Toegangscodes	119
Beveiligingscode	119
PIN-code	120
PIN2-code.....	120
PUK-code	120
PUK2-code.....	121
Blokkeerwachtwoord	121
Informatie over de batterij	121
De batterij opladen en ontladen	121

Het gebruik van de batterijen.....	122
Onderhoud.....	124
Belangrijke veiligheidsinformatie	125
Index	130



Lees deze eenvoudige richtlijnen. Het overtreden van de regels kan gevaarlijk of onwettig zijn. Meer informatie vindt u in deze handleiding.



VERKEERSVEILIGHEID HEEFT VOORRANG

Gebruik geen telefoon terwijl u een auto bestuurt. Parkeer eerst de auto.



INTERFERENTIE

Alle draadloze telefoons zijn gevoelig voor interferentie, waardoor de werking van de telefoon kan worden beïnvloed.



SCHAKEL DE TELEFOON UIT IN ZIEKENHUIZEN

Volg alle regels en aanwijzingen op. Schakel de telefoon uit in nabijheid van medische apparatuur.



SCHAKEL DE TELEFOON UIT IN VLIEGTUIGEN

Draadloze telefoons kunnen interferentie veroorzaken. Het gebruik ervan in een vliegtuig is illegaal.



SCHAKEL DE TELEFOON UIT TIJDENS HET TANKEN

Gebruik de telefoon niet in tankstations of in de buurt van brandstoffen of chemische stoffen.



SCHAKEL DE TELEFOON UIT IN DE BUURT VAN EXPLOSIEVEN

Gebruik de telefoon niet waar explosieven worden gebruikt. Houd u aan beperkende maatregelen en volg eventuele voorschriften of regels op.



GEBRUIK DE TELEFOON VERSTANDIG

Maak alleen normaal gebruik van de telefoon (tegen het oor). Raak de antenne niet onnodig aan.



DESKUNDIG ONDERHOUD

Laat alleen bevoegd servicepersoneel het apparaat installeren of repareren.



ACCESSOIRES EN BATTERIJEN

Gebruik alleen goedgekeurde accessoires en batterijen. Sluit geen ongeschikte producten aan.





AANSLUITEN OP ANDERE APPARATEN

Wanneer u het apparaat op een ander apparaat aansluit, moet u de gebruikershandleiding van dat apparaat lezen voor gedetailleerde veiligheidsinstructies. Sluit geen ongeschikte producten aan.





OPBELLEN

Controleer of de telefoon is ingeschakeld. Toets het net- en abonneenummer in en druk op  (Bellen). Als u een gesprek wilt beëindigen, drukt u op  (Ophangen). Als u een oproep wilt beantwoorden, drukt u op  (Antwoorden).



ALARMNUMMER KIEZEN

Controleer of de telefoon is ingeschakeld. Houd  enkele seconden ingedrukt om het scherm leeg te maken. Toets het alarmnummer in en druk op  (Bellen). Geef op waar u zich bevindt. Beëindig het gesprek niet voordat u daarvoor toestemming hebt gekregen.

Algemene informatie

■ Stickers in het pakket

De stickers bevatten belangrijke informatie voor service en klantenondersteuning. Bewaar deze stickers op een veilige plaats.

■ Beveiligingscode

De beveiligingscode beveiligt de telefoon tegen onbevoegd gebruik. Deze code wordt bij de telefoon geleverd. De standaardcode is 12345. Wijzig deze code (zie Toegangscodes wijzigen op pagina 85) en stel de telefoon in op het vragen van de code (zie Beveiligingsniveau op pagina 85). Houd de nieuwe code geheim en bewaar deze op een veilige plaats uit de buurt van de telefoon.

■ Netwerkdiensten

De draadloze telefoon zoals beschreven in deze handleiding is goedgekeurd voor gebruik op de netwerken GSM 900 en GSM 1800.

De dualbandfunctie is een netwerkfunctie. Vraag uw leverancier of u zich op deze functie kunt abonneren.

Sommige functies die in deze handleiding worden beschreven zijn netwerkdiensten. Dit zijn speciale diensten die worden aangeboden door exploitanten van draadloze netwerken. U kunt pas van deze diensten gebruik maken wanneer u zich via de exploitant van uw thuisnet abonneert op de gewenste dienst(en) en de gebruiksinstructies hebt ontvangen.

■ Accessoires en batterijen

Deze apparatuur is bedoeld voor gebruik met de volgende voedingsbronnen: ACP-7, ACP-8, LCH-9 en DCV-10. Gebruik op andere manieren maakt eventuele garanties op deze apparatuur ongeldig en kan gevaarlijk zijn.



Waarschuwing! Gebruik alleen batterijen, laders en accessoires die zijn goedgekeurd door de fabrikant van de telefoon voor gebruik met dit type telefoon. Het gebruik van andere types doet de goedkeuring en garantie vervallen en kan bovendien gevaarlijk zijn.

Vraag uw leverancier naar de beschikbare goedgekeurde accessoires.

Als u het snoer van een accessoire losmaakt, moet u aan de stekker trekken, niet aan het snoer.

1. De telefoon

In dit hoofdstuk worden de toetsen en schermindicatoren van de telefoon besproken. Uitvoeriger informatie vindt u op de overige pagina's van deze gebruikershandleiding.

■ De toetsen gebruiken

Aan/uit-toets



Door de toets  ingedrukt te houden, schakelt u de telefoon in of uit.



Als u kort op deze toets drukt in de standby-modus, verschijnt de lijst met profielen waarmee u de beltonen voor verschillende omgevingen kunt instellen.

Als u kort op deze toets drukt vanuit een menufunctie, wordt de verlichting gedurende 15 seconden ingeschakeld.



Cijfertoetsen

Met  tot en met  kunt u cijfers en letters intoetsen.

 en  worden voor verschillende bewerkingen in verschillende functies gebruikt.

Navi-toets

Het gebruik van de telefoon is grotendeels gebaseerd op de Nokia Navi™-toets (☞) onder het scherm (2).

De functie van deze toets verschilt al naar gelang de functietekst (1) die boven de toets wordt weergegeven.

In deze gebruikershandleiding wordt het symbool ☞ gevolgd door de bijbehorende functietekst, bijvoorbeeld ☞ (Menu) of ☞ (Kiezen).

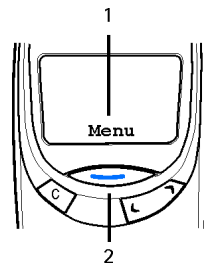

Bladertoetsen

In de **standby-modus**: ☞ toont de namen en telefoonnummers die in de telefoonlijst zijn opgeslagen. ☞ toont de lijst met laatstgekozen nummers.

In het **menu**: met deze toetsen bladert u door menu's en instellingen.

Tijdens het **intoetsen van een naam of nummer** of het **intoetsen van een tekstbericht**: ☞ verplaatst de cursor naar links en ☞ verplaatst de cursor naar rechts.

Tijdens een **gesprek**: met deze toetsen past u het volume van het luidsprekergedeelte aan.



C-toets

Tijdens het **intoetsen van een naam of nummer**: deze toets verwijdert het teken links van de cursor. Als u deze toets ingedrukt houdt, worden alle tekens van het scherm verwijderd.

In een **menufunctie**: met deze toets keert u terug naar het vorige menuniveau. Houd deze toets ingedrukt om het menu af te sluiten.

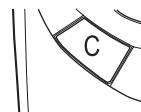

Wanneer u een oproep ontvangt: door op deze toets te drukken, wordt de oproep geweigerd.

■ Schermindicatoren

De schermindicatoren geven de huidige werking van de telefoon aan.

Standby-modus

De indicatoren die hieronder worden beschreven, worden weergegeven als de telefoon klaar is voor gebruik en geen tekens door de gebruiker zijn ingevoerd. Als dit scherm wordt weergegeven, bevindt de telefoon zich in de 'standby-modus'.

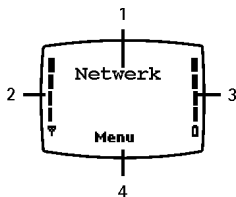

1. Geeft aan welk cellulair netwerk op dit moment wordt gebruikt.
2. Toont de signaalsterkte van het cellulaire netwerk op uw huidige positie. Hoe hoger de balk, des te sterker het signaal.
3. Toont de capaciteit van de batterij. Hoe hoger de balk, des te groter de capaciteit van de batterij.
4. Toont de huidige functie van de Nokia Navi™-toets ()

Belangrijke indicatoren voor menufuncties

Een of meer van de volgende indicatoren kunnen worden weergegeven wanneer de telefoon zich in de standby-modus bevindt:



Geeft aan dat u bezig bent met bellen.

Zie Opbellen op pagina 31 en Verbinding maken met een WAP-dienst op pagina 110.



Geeft aan dat u een tekst- of afbeeldingsbericht hebt ontvangen.

Zie Een tekstbericht lezen (Inbox - menu 2-2) op pagina 60 en Afbeeldingen (menu 2-4) op pagina 61.



Geeft aan dat geen belsignaal klinkt wanneer u een oproep ontvangt, omdat de instelling 'Oproepsignaal' is ingesteld op *Stil*.

Zie Geluid (menu 5) op pagina 74 en Profielen (menu 12) op pagina 101.



Geeft aan dat het toetsenbord van de telefoon is vergrendeld. Zie Het toetsenbord vergrendelen op pagina 37.



Geeft aan dat de alarmklok is geactiveerd. Zie Alarmklok (menu 11-1) op pagina 97.





Geeft aan dat alle oproepen worden doorgeschakeld. Zie Doorschakelen (menu 7) op pagina 87.



Geeft aan dat uw gesprekken beperkt zijn tot een besloten gebruikersgroep (netwerkdienst). Zie Closed User Group (CUG) op pagina 84.

2 Geeft aan dat u alleen kunt bellen via telefoonlijn 2 (netwerkdienst). Zie Gebruikte telefoonlijn op pagina 80.

-  Geeft aan dat de stopwatchfunctie in de achtergrond actief is. Zie Stopwatch (menu 11-4) op pagina 98.
-  Geeft aan dat de timerfunctie in de achtergrond actief is. Zie Timerfunctie (menu 11-5) op pagina 98.
-  Geeft aan dat de naam die of het telefoonnummer dat u hebt geselecteerd in de telefoonlijst, wordt opgeslagen op de SIM-kaart. Zie Een naam en telefoonnummer ophalen (menu 01-1) op pagina 50.

2. Aan de slag

Voordat u de telefoon kunt gebruiken, moet u een SIM-kaart plaatsen en de batterij installeren en laden.

■ Een SIM-kaart plaatsen

De telefoon kan alleen worden gebruikt met een geldige kleine SIM-kaart. U kunt deze kaart aanschaffen bij uw netwerkexploitant.

De SIM-kaart gebruiken

- Houd alle kleine SIM-kaarten buiten bereik van kleine kinderen.
- De SIM-kaart en de contactpunten kunnen gemakkelijk door krassen of buigen worden beschadigd. Wees daarom voorzichtig wanneer u de kaart vastpakt, plaatst of verwijdert.

De SIM-kaart in de telefoon plaatsen

- Voordat u de SIM-kaart plaatst, moet u de telefoon altijd uitschakelen en de batterij verwijderen.

1. Verwijder de cover aan de achterzijde:

druk de vergrendeling in (1), schuif de cover omhoog (2) en verwijder deze (3).

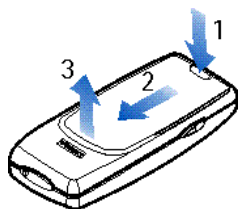

Aan de slag

2. Verwijder de batterij: duw de twee klemmetjes in de tegengestelde richting in (4) en verwijder de batterij (5).

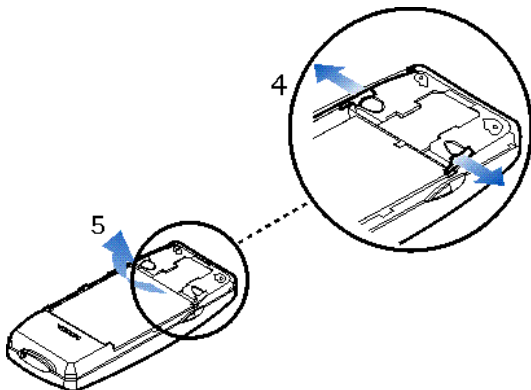

3. Plaats de SIM-kaart:

schuif de SIM-kaart voorzichtig in de SIM-kaartsleuf (6).

Zorg ervoor dat de goudkleurige connectors op de kaart omlaag zijn gericht en dat de afgeronde hoek zich links bevindt.

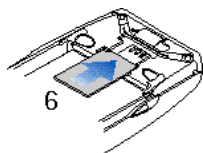

4. Installeer de batterij:

lijn de goudkleurige contactpunten op de batterij uit met de overeenkomstige connectors op de telefoon en druk op het tegenovergestelde uiteinde van de batterij totdat deze vastklikt (7).

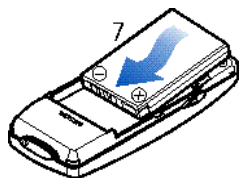

5. Plaats de cover aan de achterzijde terug:

plaats de twee klemmetjes van de cover in de overeenkomstige sleuven op de telefoon (8) en schuif de cover omlaag totdat deze vastklikt (9).

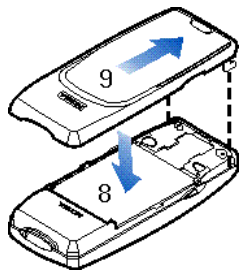

■ De batterij opladen

- Laad de batterij niet op als een van de covers van de telefoon is verwijderd. Zie ook Informatie over de batterij op pagina 121.
1. Steek de stekker van de lader in de aansluiting op de onderkant van de telefoon.
 2. Sluit de lader aan op een gewone wandcontactdoos. De indicatiebalk voor de batterij begint te schuiven.
 - De telefoon kan tijdens het laden gewoon worden gebruikt als deze is ingeschakeld.
 - Als de batterij geheel leeg is, kan het een aantal minuten duren voordat de laadindicator wordt weergegeven.
 - De laadtijd is afhankelijk van de gebruikte lader en batterij en van de hoeveelheid resterende energie in de batterij. Bij gebruik van de lader ACP-7 bijvoorbeeld, kan het opladen van de batterij die bij de telefoon wordt geleverd, maximaal zes uur duren.
 - Als de tekst *Laadt niet op* wordt weergegeven, is het opladen onderbroken. Wacht enige tijd, koppel de lader los en sluit deze opnieuw aan. Probeer het nogmaals. Als de batterij nu nog niet wordt opgeladen, neemt u contact op met uw leverancier.
 3. Als de batterij volledig is opgeladen, stopt de indicatiebalk. Haal de stekker van de lader uit de wandcontactdoos en maak de lader los van de telefoon.

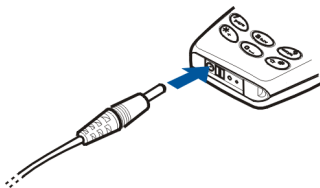

■ De telefoon in- en uitschakelen

Inschakelen

Houd **1** een seconde lang ingedrukt.

Als de PIN-code of beveiligingscode wordt gevraagd: toets de code in en druk op **OK**.

Zie ook PIN-code vragen op pagina 83, Beveiligingsniveau op pagina 85 en Toegangscodes op pagina 119.



Waarschuwing! Schakel de telefoon niet in als het gebruik van mobiele telefoons verboden is of als dit storing of gevaar zou kunnen opleveren.



Opmerking:



- Gebruik de telefoon alleen als beide covers zijn bevestigd.
- Normale positie: houd de telefoon net zo vast als elke andere telefoon.
- De telefoon heeft een ingebouwde antenne (grijs gebied in afbeelding). Zoals voor alle radiozendapparatuur geldt, dient onnodig contact met de antenne te worden vermeden als de telefoon is ingeschakeld. Het aanraken van de antenne is van invloed op de gesprekskwaliteit en de telefoon kan erdoor meer stroom verbruiken dan noodzakelijk. Door de antenne tijdens een gesprek niet aan te raken, verbetert u de prestaties van de antenne en optimaliseert u de gesprekstijd van de telefoon.



Uitschakelen

Houd **1** een seconde lang ingedrukt.



Tip: U kunt ook kort op **1** drukken in de standby-modus, met  of  naar *Uitschakelen!* gaan en drukken op  (OK).

De Nokia Xpress-on™-covers verwisselen

- Schakel de telefoon altijd uit voordat u de Nokia Xpress-on™-covers verwijdert en maak de telefoon los van de lader en andere apparatuur.
- Bewaar de telefoon altijd met beide covers aangebracht. Lees Onderhoud op pagina 124 aandachtig door.

1. Verwijder de cover aan de achterzijde: druk de vergrendeling in (1), schuif de cover omhoog (2) en verwijder deze (3).

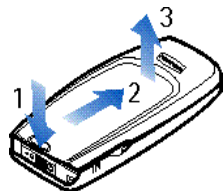

2. Verwijder de cover aan de voorzijde: verwijder de cover voorzichtig van de telefoon, beginnend aan de onderzijde (4).

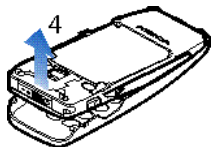

3. **Installeer het toetsenbordelement:** plaats het toetsenbordelement in de cover voor de voorzijde (5).



4. **Plaats de cover aan de voorzijde terug:** lijn de bovenzijde van de telefoon uit met de cover voor de voorzijde en druk de telefoon tegen de cover totdat deze vastklikt (6).

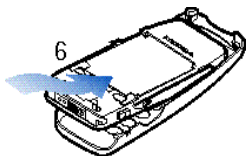

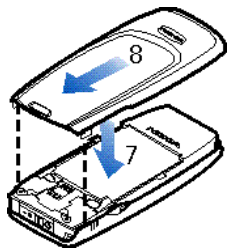

5. **Plaats de cover aan de achterzijde terug:** plaats de twee klemmetjes van de cover in de overeenkomstige sleuven op de telefoon (7) en schuif de cover omlaag totdat deze vastklikt (8).



3. Basisfuncties

■ Opbellen

1. Toets vanuit de standby-modus het netnummer en telefoonnummer in met de toetsen  tot en met . De tekst **Menu** verandert in **Bellen**.

Als u een vergissing maakt, drukt u op  om het teken links van de cursor te verwijderen.

2. Druk op  (**Bellen**) en wacht op het antwoord. De tekst **Bellen** verandert in **Ophangen**.
3. Druk op  (**Ophangen**) om het gesprek te beëindigen of het kiezen te onderbreken.





Overschakelen op de handsfree-modus



Wanneer u de telefoon gebruikt met de handsfree autoset PPH-1, kunt u van de handsfree-modus overschakelen op de normale modus door de PPH-1 los te maken van de telefoon.

Als u weer wilt overschakelen op de handsfree-modus, sluit u de PPH-1 weer aan op de telefoon.

Internationale gesprekken



1. Druk in de standby-modus tweemaal kort op  voor het plusteken (+). Dit vervangt de internationale toegangscodes.
2. Toets de landcode, het netnummer (laat zo nodig de eerste 0 weg) en het telefoonnummer in.
3. Druk op  (**Bellen**) om het nummer te bellen.



Het luidsprekervolume instellen

U kunt het volume van het luidsprekergedeelte instellen tijdens een gesprek. Druk op  om het luidsprekervolume te verhogen, of druk op  om het volume te verlagen.



De microfoon uitschakelen





De microfoon uitschakelen tijdens een gesprek: druk op  en vervolgens op  (**Opties**), ga naar *Microfoon uit* en druk op  (**Kiezen**).

De microfoon inschakelen: druk op  en vervolgens op  (**Opties**), ga naar *Microfoon aan* en druk op  (**Kiezen**).

Laatst gekozen nummer opnieuw kiezen

U kunt de laatste 20 telefoonnummers die u hebt gekozen, opnieuw kiezen. Zie ook Laatst gekozen nummers (menu 4-3) op pagina 70.

Een van de laatst gekozen nummers herhalen:











1. Druk vanuit de standby-modus eenmaal op  om de lijst met gekozen nummers weer te geven.
2. Ga met  of  naar het gewenste telefoonnummer of de gewenste naam.
3. Druk op  (**Bellen**) om het nummer te bellen.





Bellen met behulp van de telefoonlijst

Als u een telefoonnummer in de telefoonlijst hebt opgeslagen, kunt u dit nummer bellen via de daaraan gekoppelde naam.

Zie pagina 51 voor informatie over het opslaan van een telefoonnummer met een naam.

1. Druk op  (Menu) in de standby-modus.
 2. Druk op  (Kiezen) als *Telefoonlijst* wordt weergegeven.
 3. Druk op  (Kiezen) als *Zoeken* is geselecteerd.
 4. Toets de eerste letter van de naam in (met de toetsen  tot en met ) en druk op  (OK).
Als u bijvoorbeeld de eerste naam wilt weergeven die begint met de letter "S", drukt u viermaal kort op .
- U kunt deze stap desgewenst overslaan.
5. Ga met  of  naar de gewenste naam. U kunt het bijbehorende telefoonnummer controleren door  ingedrukt te houden.
 6. Druk op  (Bellen).



Snel zoeken: druk op  in de standby-modus. De eerste naam (en/of het telefoonnummer) in de telefoonlijst wordt weergegeven. Zoek naar de gewenste naam door de eerste letter daarvan in te toetsen en op  of  te drukken.

Een nummer bellen via snelkeuzetoetsen

Als u een telefoonnummer hebt geprogrammeerd onder een van de snelkeuzetoetsen (2^{abst} tot en met 9^{op}), kunt u dat nummer op een van de volgende manieren bellen (vanuit de standby-modus):





- Druk op de gewenste snelkeuzetoets en druk op  (**Bellen**).
- Als de functie *Snelkeuze* is ingeschakeld (zie pagina 79): houd de betreffende snelkeuzetoets ingedrukt totdat het bellen wordt gestart.



Als u  ingedrukt houdt, wordt het nummer van uw voicemail gebeld.







Zie ook Een telefoonnummer toekennen aan een snelkeuzetoets (menu 01-10) op pagina 54 en Snelkeuze op pagina 79.

Nieuwe oproep tijdens een gesprek

U kunt twee gesprekken tegelijkertijd voeren (netwerkdienst).

1. Druk tijdens een gesprek op  om de tekst boven  te wijzigen van **Ophangen** in **Opties**.
2. Druk op  (**Opties**) en ga naar *Nieuwe opr.* Druk op  (**Kiezen**), toets het telefoonnummer in of haal het op uit de telefoonlijst en druk op  (**Bellen**).

Het eerste gesprek wordt in de wachtstand geplaatst. Het actieve gesprek wordt aangegeven met  en het gesprek in de wachtstand met .

3. Schakelen tussen de twee gesprekken: druk op  (**Opties**), ga naar *Wisselen* en druk op  (**Kiezen**).
4. Het actieve gesprek beëindigen: druk op  (**Opties**), ga naar *Beëindigen* en druk op  (**Kiezen**). Het gesprek in de wachtstand wordt nu geactiveerd.
Beide gesprekken beëindigen: druk op  (**Opties**), ga naar *Alles afsluiten* en druk op  (**Kiezen**).

Voicedialling

U kunt een telefoonnummer bellen door een of meer aan het nummer gekoppelde woorden uit te spreken.

Zie Voicedialling (menu 01-11) op pagina 54.

■ Een oproep beantwoorden

Wanneer u gebeld wordt, gaat de telefoon over (tenzij de optie *Oproepsignaal* is ingesteld op *Stil*), knippert de verlichting en wordt een bijbehorende tekst weergegeven.

Als het netwerk de beller niet kon identificeren, wordt *Oproep* weergegeven.

Als de beller wel kon worden geïdentificeerd, wordt het telefoonnummer van de beller (of diens naam, als deze in de telefoonlijst is opgeslagen) en de tekst *belt* weergegeven.

1. Als u de oproep wilt beantwoorden, drukt u op  (*Antwoorden*).

Als de oproep werd doorgeschakeld via een ander telefoonnummer, wordt mogelijk het teken > weergegeven achter *Oproep* of *belt* (netwerkdienst).





2. Druk op  (*Ophangen*) om het gesprek te beëindigen.

Een oproep doorschakelen of weigeren





Als u de oproep niet wilt beantwoorden, drukt u op . De beller hoort een "in-gesprek"-toon. Als de functie *Doorschakelen indien in gesprek* is geactiveerd (zie pagina 87), wordt de oproep doorgeschakeld, bijvoorbeeld naar uw voicemail.



Oproep beantwoorden tijdens een gesprek

Wanneer de optie *Wachtfunctieopties* is ingeschakeld (zie pagina 80), hoort u een geluidssignaal en wordt de bijbehorende tekst weergegeven wanneer u een nieuwe oproep ontvangt. In een gesprekkenlijst wordt een gesprek in de wachtstand aangegeven met ■■■.



1. Druk op  om de tekst boven  te wijzigen van **Ophangen** in **Opties**.
2. Druk op  (**Opties**), ga naar *Opnemen* en druk op  (**Kiezen**). Het andere gesprek wordt in de wachtstand geplaatst.

Als u de oproep niet wilt beantwoorden, selecteert u *Weigeren*.

3. Schakelen tussen de twee gesprekken: druk op  (**Opties**), ga naar *Wisselen* en druk op  (**Kiezen**).
4. Het actieve gesprek beëindigen: druk op  (**Opties**), ga naar *Beëindigen* en druk op  (**Kiezen**). Het gesprek in de wachtstand wordt nu geactiveerd.

Beide gesprekken beëindigen: druk op  (**Opties**), ga naar *Alles afsluiten* en druk op  (**Kiezen**).

Voicemailberichten opvragen

1. Houd  kort ingedrukt in de standby-modus om uw voicemailbox te bellen. Het nummer van uw voicemailbox krijgt u van de netwerkexploitant.
2. Als het nummer van uw voicemail wordt gevraagd, toetst u dit in en drukt u op  (**OK**). Zie ook Voicemailboxnummer (menu 2-9) op pagina 66 en Doorschakelen (menu 7) op pagina 87.



3. Beluister de berichten die u hebt ontvangen.
4. Beëindig de oproep door te drukken op  (Ophangen).



Tip: Als de tekst **Beluisteren** wordt weergegeven boven de toets , kunt u uw voicemailbox bellen door op deze toets te drukken.



■ Het toetsenbord vergrendelen

De toetsenbordvergrendeling voorkomt dat u per ongeluk toetsen indrukt, bijvoorbeeld wanneer de telefoon zich in uw zak of handtas bevindt.

De vergrendeling inschakelen:

Druk vanuit de standby-modus op  (**Menu**) en vervolgens kort op .

De vergrendeling uitschakelen:

Druk op  (**Vrijgeven**) en vervolgens kort op .

Als het toetsenbord vergrendeld is:

- De indicator  wordt weergegeven.
- U kunt een oproep op de gebruikelijke wijze beantwoorden, beëindigen of weigeren. Tijdens een gesprek kunt u de telefoon op de gebruikelijke wijze bedienen.
- De hoofdtelefoon HDC-5 kan op normale wijze worden gebruikt.



Opmerking: Wanneer het toetsenbord is vergrendeld, kunt u mogelijk nog wel het alarmnummer kiezen dat is geprogrammeerd in het geheugen van uw telefoon (bijvoorbeeld 112 of een ander officieel alarmnummer).

Het nummer wordt uitsluitend weergegeven als alle cijfers zijn ingetoetst.



■ Een beltoon selecteren (menu 5-1)

1. Druk vanuit de standby-modus op  (Menu).
2. Ga met  of  naar *Geluid* en druk op  (Kiezen).
3. Ga naar *Soort beltoon* en druk op  (Kiezen).
4. Ga naar de gewenste beltoon (u hoort een voorbeeld) en druk op  (OK) om de naam of het nummer te selecteren.
5. Houd  ingedrukt om terug te keren naar de standby-modus.





Zie ook Soort beltoon (menu 5-1) op pagina 74.

■ Alle beltonen met één instelling aanpassen

U kunt de beltonen (bijvoorbeeld het oproepsignaal) en schermbeveiliging op de gewenste wijze instellen door een instellingengroep ('profiel') te selecteren.





Hierdoor kunt u de tonen gemakkelijk instellen op verschillende omgevingen en gebeurtenissen (bijvoorbeeld gebruik buitenshuis).

Zie Geluid (menu 5) op pagina 74 en Profielen (menu 12) op pagina 101 voor meer informatie.

1. Druk vanuit de standby-modus kort op de aan/uit-toets ().
2. Ga met  of  naar het gewenste profiel (bijvoorbeeld *Stil* om de beltonen uit te schakelen).
3. Druk op  (OK) om de instelling te bevestigen.

■ Een telefoonnummer met een naam opslaan

Een nieuwe naam en telefoonnummer in de telefoonlijst opslaan:

1. Druk vanuit de standby-modus op  (**Menu**) (*Telefoonlijst* wordt weergegeven) en druk vervolgens op  (**Kiezen**).
2. Ga met  naar *Naam toevoeg*, en druk op  (**Kiezen**).
3. Als *Naam*: in het scherm wordt weergegeven, toetst u de gewenste naam in (zie Tekst intoetsen op pagina 40).
4. Druk daarna op  (**OK**).
5. Als *Telefoonnummer*: wordt weergegeven, toetst u het netnummer en telefoonnummer in dat u bij de naam wilt opslaan.

Als u een vergissing maakt, drukt u op  om het teken links van de cursor te verwijderen.







Tip: Als u het telefoonnummer wilt gebruiken wanneer u in het buitenland bent, drukt u tweemaal kort op  voor het plusteken (+) en toetst u de landcode, het netnummer (laat zo nodig de eerste 0 weg) en het telefoonnummer in.

6. Druk op  (**OK**).

De naam en het telefoonnummer worden opgeslagen in de telefoonlijst.

7. Zie Voicedialling (menu 01-11) op pagina 54 als u een spraaknummer aan de naam en het telefoonnummer wilt toevoegen.



Snel opslaan: toets vanuit de standby-modus het telefoonnummer in. Druk op  of  om de tekst boven  te wijzigen in **Opslaan**. Druk op  (**Opslaan**). Toets de naam in en druk op  (**OK**).

■ Tekst intoetsen

U kunt op twee manieren tekens intoetsen: door een lettertoets eenmaal in te drukken voor elke letter (tekstinvoer met woordenlijst) of door een lettertoets een of meerdere malen in te drukken voor elke letter (normale tekstinvoer).

Als u van tekstinvoer naar de standby-modus wilt gaan, houdt u  tweemaal kort ingedrukt.

Alternatieve methode: druk op  (Opties), ga naar *Afsluiten* en druk op  (OK).

Enmaal op een toets drukken voor elke letter (tekstinvoer met woordenlijst)

Tekstinvoer met woordenlijst is een eenvoudige methode voor het intoetsen van bijvoorbeeld tekstberichten (zie pagina 58) en memoberichten (zie pagina 95). Bij deze invoermethode hoeft u voor elke letter slechts eenmaal op een toets te drukken.

Op basis van de toetsen die u indrukt, wordt het juiste woord in de geselecteerde woordenlijst opgezocht. (Zie pagina 42 voor informatie over het selecteren van een woordenlijst.)

Als u tekstinvoer met woordenlijst wilt gebruiken, controleert u eerst of  boven in het scherm wordt weergegeven.

U kunt schakelen tussen tekstinvoer met woordenlijst en normale tekstinvoer door tweemaal op  te drukken.

1. Toets het gewenste woord in door eenmaal op elke toets te drukken voor de gewenste letters.

Als u bijvoorbeeld 'Nokia' wilt intoetsen, drukt u op:





Zoals u in het bovenstaande voorbeeld kunt zien, verandert het woord na elke toets die u indrukt. Let tijdens het intoetsen dus niet te veel op het woord in het scherm. Hoe het woord uiteindelijk in het scherm wordt weergegeven, ziet u pas als u het hele woord hebt ingetoetst.

- Als u een teken links van de cursor wilt verwijderen, drukt u op . Als u het scherm wilt wissen, houdt u deze toets ingedrukt.
- Als u wilt schakelen tussen hoofdletters en kleine letters, drukt u op totdat de juiste indicator boven in het scherm wordt weergegeven. Zo wordt **abc** bijvoorbeeld weergegeven als de modus voor kleine letters is geactiveerd.
- Als u een leesteken wilt intoetsen, drukt u op en vervolgens op totdat het gewenste teken wordt weergegeven.
- Als u een speciaal teken wilt intoetsen, houdt u even ingedrukt, gaat u naar het gewenste teken en drukt u op (**Gebruiken**).
- Als u een cijfer wilt toevoegen, houdt u de gewenste cijfertoets ingedrukt.
Als u meerdere cijfers wilt toevoegen, houdt u ingedrukt en toetst u de cijfers in. Zie stap 3 voor een alternatieve methode.

2. Nadat u het hele woord hebt ingetoetst, controleert u of het woord juist is.

Als het woord juist is: druk op of en toets het volgende woord in.

Als het woord niet juist is: druk op  totdat het gewenste woord verschijnt. Zie stap 3 voor een alternatieve methode.

Als een vraagteken (?) achter het woord wordt weergegeven: de woordenlijst bevat geen andere woorden die overeenkomen met de toetsen die u indrukt. Als u een woord aan de woordenlijst wilt toevoegen: druk op  (Spellen), toets het woord in via de modus voor normale tekstinvoer en druk op  (OK).

Als u het vorige woord wilt wijzigen: druk op  om het woord te selecteren en wijzig het woord.

- Als de tekst **Opties** wordt weergegeven boven , kunt u de volgende opties activeren door op deze toets te drukken:

Suggesties: toont een lijst met woorden die overeenkomen met de toetsen die u hebt ingedrukt. Ga naar het gewenste woord en druk op  (Gebruiken).

Woord invgn: hiermee kunt u handmatig een woord aan de woordenlijst toevoegen. Toets het woord in via normale tekstinvoer en druk op  (OK).



Nummer invgn: hiermee kunt u cijfers intoetsen door elke cijfertoets eenmaal in te drukken.

Symbool invgn: hiermee kunt u een speciaal teken selecteren in een lijst. Ga naar het gewenste teken (bijvoorbeeld %) en druk op  (Gebruiken).



Samengestelde woorden intoetsen

Toets het eerste deel van het woord in, druk op  en toets het tweede deel in.

Een woordenlijst voor tekstinvoer met woordenlijst selecteren

- Open het menu **Berichten intoetsen** (menu 2-1) en druk op  (Opties).
- Ga naar **Woordenboek** en druk op  (OK).
- Ga naar de gewenste taal en druk op  (OK).



Tekstinvoer met woordenlijst uitschakelen

1. Open het menu *Berichten intoetsen* (menu 2-1) en druk op  (Opties).
2. Ga naar *Woordenboek* en druk op  (OK).
3. Ga naar *W-boek uit* en druk op  (OK).

Een of meerdere malen op een toets drukken voor elke letter (normale tekstinvoer)







Normale tekstinvoer is een veelgebruikte methode voor mobiele telefoons. Bij deze invoermethode drukt u net zo vaak op een toets totdat het gewenste teken verschijnt.





Als u normale tekstinvoer wilt gebruiken, controleert u eerst of  boven in het scherm wordt weergegeven.

1. Voor het invoeren van tekst drukt u op de toets met het gewenste teken ( tot en met ) totdat het teken verschijnt.

Welke tekens beschikbaar zijn, is afhankelijk van de taal die voor de schermtekst is geselecteerd (zie Taal op pagina 81).

Niet alle beschikbare tekens worden op de toetsen weergegeven.

2. U kunt de volgende functies gebruiken om de tekst te wijzigen:
 - Als u een spatie wilt toevoegen, drukt u op .
 - Als u een leesteken of speciaal teken wilt intoetsen, drukt u op  totdat het teken verschijnt. Alternatieve methode: druk op , ga naar het gewenste teken en druk op  (Kiezen).
 - Als u de cursor naar links of rechts wilt verplaatsen, drukt u respectievelijk op  of .









- Als u het teken links van de cursor wilt verwijderen, drukt u op . Als u het scherm wilt wissen, houdt u deze toets ingedrukt.
- Als u wilt schakelen tussen hoofdletters en kleine letters, drukt u kort op .
- Als u een cijfer wilt invoegen, houdt u de toets met het gewenste cijfer ingedrukt. Als u wilt schakelen tussen letters en cijfers, houdt u  ingedrukt. De aanduiding 123 wordt weergegeven als u cijfers kunt intoetsen.
- Als u een letter wilt intoetsen die zich onder dezelfde toets bevindt als de vorige letter, drukt u op  of  (of wacht u een ogenblik) en toetst u vervolgens de nieuwe letter in.

4. De menu's gebruiken

De telefoon biedt een groot aantal functies waarmee u het toestel aan uw wensen kunt aanpassen. Deze functies zijn ingedeeld in menu's en submenu's, die u kunt activeren door te bladeren of door het juiste indexnummer te gebruiken.

■ Een menufunctie activeren

Door te bladeren

1. Druk op  (**Menu**) in de standby-modus.
 2. Druk op  of  om naar het gewenste hoofdmenu te gaan, bijvoorbeeld *Instellingen* en druk op  (**Kiezen**) om het menu te openen.
 3. Als het hoofdmenu submenu's bevat, gaat u naar het gewenste submenu (bijvoorbeeld *Oproepinstellingen*) en drukt u op  (**Kiezen**) om het menu te openen.
 4. Ga naar de gewenste functie (bijvoorbeeld *Snelkeuze*) en druk op  (**Kiezen**) om de functie te selecteren.
 5. Ga naar de gewenste instelling (bijvoorbeeld *Uit*) en druk op  (**OK**) om de instelling te bevestigen.
- Als u de instelling niet wilt wijzigen, drukt u op .



Via het indexnummer

De menu's, submenu's en instellingen zijn genummerd en kunnen worden geopend via het bijbehorende indexnummer. Dit nummer wordt rechtsboven in het scherm weergegeven.



1. Druk op  (Menu).
2. Toets binnen drie seconden het indexnummer in van het menu dat u wilt openen.
Herhaal deze stap voor een submenu.
3. Toets binnen drie seconden het indexnummer in van de gewenste functie en instelling.

■ Een menufunctie afsluiten

U kunt terugkeren naar het vorige menuniveau door op  te drukken. U sluit het menu af door  ingedrukt te houden.

■ Overzicht van de menufuncties

1. Telefoonlijst

1. Zoeken
2. Servicenrs.¹
3. Naam toevoeg.
4. Wissen
5. Bewerken
6. Kopiëren
7. Toewijzen
8. V'krtje zenden
9. Opties
 1. Actief geheugen
 2. Type weergave kiezen
 3. Geheugenstatus
10. Snelkeuze
11. Spraaknrs.

2. Berichten

1. Berichten intoetsen
2. Inbox
3. Outbox

4. Afbeeldingen

5. Sjablonen
6. Smiley's
7. Berichtenopties
 1. Set ¹ 2
 1. Nummer van berichtencentrale
 2. Bericht verzenden als
 3. Geldigheid van berichten
 2. Algemeen³
 1. Aflevertappen
 2. Antwoord via zelfde centrale
 3. Tekenstersteuning
8. Infodienst
9. Voicemailnummer⁴
10. Netwerkopdrachteditor

3. Chatten

4. Oproep-info

1. Gemiste oproepen
2. Ontvangen oproepen
3. Laatst gekozen nummers

-
1. Wordt alleen getoond als dit door de SIM-kaart wordt ondersteund.
 2. Het aantal sets en de namen daarvan kunnen variëren. Elke set verschijnt in een eigen submenu.
 3. Het indexnummer van dit menu is afhankelijk van het aantal beschikbare sets.
 4. Wordt mogelijk niet weergegeven als het voicemailnummer door de netwerkexploitant op de SIM-kaart is opgeslagen.

4. Laatste oproepen wissen
 5. Gespreksduur tonen
 1. Tijdsduur laatste
 2. Totale tijdsduur
 3. Ontvangen oproepen
 4. Gekozen oproepen
 5. Tijdsduurtellers op nul
 6. Gesprekskosten tonen
 1. Kosten laatste
 2. Totale kosten
 3. Kostentellers op nul
 7. Gesprekskosteninstellingen
 1. Oproepkostenlimiet
 2. Kosten tonen in
 8. Vooruitbetaald krediet
5. Geluid
1. Soort beltoon
 2. Beltoonvolume
 3. Oproepsignaal
 4. Toonzetter
 5. Type beltoon voor berichten
 6. Toetsenbordvolume
 7. Alarmgeluiden
8. Trilalarm
 9. Schermbeveiliging
6. Instellingen
1. Oproepinstellingen
 1. Automatisch herhalen
 2. Snelkeuze
 3. Wachtfunctieopties
 4. Eigen nummer zenden
 5. Gebruikte telefoonlijn
 6. Automatisch opnemen¹
 2. Gebruiksopties
 1. Taalkeuze
 2. Celinformatie
 3. Welkomsttekst
 4. Netwerk kiezen
 5. Licht²
 6. SIM-dienstactie bevestigen?
 3. Beveiligingsinstellingen
 1. PIN-code vragen
 2. Oproepen blokkeren
 3. Vaste nummers
 4. Closed User Group (CUG)
 5. Beveiligingsniveau
 6. Toegangscodes wijzigen

1. Wordt alleen getoond als de telefoon is aangesloten op de handsfree autotet PPH-1 of de hoofdtelefoon HDC-5.

2. Wordt alleen getoond als de telefoon is aangesloten op de handsfree autotet PPH-1.

- 4. Terug naar fabrieksinstellingen
- 7. Doorschak.¹
 - 1. Alle spraakoproepen stil doorschakelen
 - 2. Doorschakelen indien in gesprek
 - 3. Doorschakelen indien niet opgenomen
 - 4. Doorschakelen indien uit of buiten bereik
 - 5. Bij uit, in gesprek of buiten bereik
 - 6. Alle doorschakelingen annuleren
- 8. Spelletjes
- 9. Calculator
- 10. Herinneringn

- 11. Klok
 - 1. Alarmklok
 - 2. Klokinstellingen
 - 3. Datum instellen
 - 4. Stopwatch
 - 5. Timerfunctie
 - 6. Datum en tijd automatisch
- 12. Profielen
- 13. Diensten
- 14. SIM-diensten²



1. Mogelijk worden de niet-ondersteunde doorschakelopties niet weergegeven.
2. De beschikbaarheid, naam en inhoud zijn afhankelijk van de gebruikte SIM-kaart.



5. Telefoonlijst (menu 01)

Vanuit het menu *Telefoonlijst* kunt u



- telefoonnummers en bijbehorende namen opslaan in de telefoon en op de SIM-kaart
- de opgeslagen namen en telefoonnummers beheren

Dit menu openen: druk vanuit de standby-modus op  (**Menu**) en vervolgens op  (**Kiezen**).

Als u dit menu wilt openen tijdens een gesprek, drukt u op  om de tekst boven  te wijzigen in **Opties**. Druk vervolgens op  (**Opties**) en selecteer *Telefoonlijst*.

■ Een naam en telefoonnummer ophalen (menu 01-1)

Met de functie *Zoeken* kunt u de gewenste naam en het gewenste nummer opvragen uit de telefoonlijst en weergeven in het scherm, bijvoorbeeld om het nummer te bellen. Zie ook Bellen met behulp van de telefoonlijst op pagina 33.

Als u door de namen en telefoonnummers in de telefoonlijst bladert, wordt  rechtsboven in het scherm weergegeven als de geselecteerde naam of het geselecteerde nummer op de SIM-kaart is opgeslagen.

■ Servicenummers bellen (menu 01-2)

Met de functie *Servicerns* kunt u snel de servicenummers van uw netwerkexploitant bellen. Dit menu wordt alleen weergegeven als op uw SIM-kaart servicenummers zijn opgeslagen.

Selecteer het gewenste servicenummer en druk op  (**Bellen**) om het nummer te bellen.

■ Een naam en telefoonnummer opslaan (menu 01-3)



Met de functie *Naam toevoeg*, kunt u namen en telefoonnummers aan de telefoonlijst toevoegen. Zie pagina 39 voor meer informatie.

De telefoon ondersteunt SIM-kaarten waarop maximaal 250 namen en telefoonnummers kunnen worden opgeslagen. Hoeveel namen en nummers u daadwerkelijk op de SIM-kaart kunt opslaan, is echter afhankelijk van de kaart.

■ Een naam en telefoonnummer wissen (menu 01-4)

Met de functie *Wissen* kunt u namen en telefoonnummers één voor één (selecteer *Eén voor één*) of allemaal tegelijk wissen (*Alles wissen*).

■ Een naam en telefoonnummer wijzigen (menu 01-5)

Met de functie *Bewerken* kunt u de namen en telefoonnummers in de telefoonlijst wijzigen. Ga naar de gewenste naam of het gewenste telefoonnummer en druk op  (*Bewerken*). Wijzig de naam en druk op  (*OK*). Wijzig het telefoonnummer en druk op  (*OK*). Zie Tekst intoetsen op pagina 40 als u een naam wilt intoetsen.

■ Een naam en telefoonnummer kopiëren of verplaatsen (menu 01-6)

Met de functie *Kopiëren* kunt u namen en telefoonnummers één voor één of allemaal tegelijk kopiëren of verplaatsen van de telefoon naar de SIM-kaart (of vice versa).

■ Een beltoon toekennen aan een telefoonnummer (menu 01-7)



Met de functie *Toewijzen* kunt u de gewenste beltoon instellen die moet worden afgespeeld wanneer u een oproep van een bepaald telefoonnummer ontvangt.

Ga naar de naam of het telefoonnummer in de telefoonlijst en druk op  (*Toewijzen*).

Ga naar de gewenste beltoon (*Standaard* is geselecteerd voor het huidige profiel in menu 12) en druk op  (*OK*).



■ Namen en telefoonnummers zenden en ontvangen (menu 01-8)

Met de functie *Vkrtje zenden* kunt u een naam en telefoonnummer ("visitekaartje") uit de telefoonlijst als tekstbericht naar een andere telefoon zenden.

Selecteer *Vkrtje zenden*, ga naar de gewenste naam en het gewenste telefoonnummer en druk op  (*Verzenden*). Toets het telefoonnummer van de ontvanger in of haal het op uit de telefoonlijst en druk op  (*OK*).

Naam en telefoonnummer ontvangen

Wanneer iemand u een telefoonnummer met bijbehorende naam zendt, hoort u een berichttoon en wordt de tekst *Visitekaartje ontvangen* weergegeven.

Als u het nummer en de naam wilt weergeven, opslaan of wissen, drukt u op  (*Opties*). Ga naar de gewenste optie en druk op  (*OK*).

■ Opties (menu 01-9): Actief geheugen, Type weergave kiezen en Geheugenstatus

Het geheugen voor namen en telefoonnummers selecteren (Actief geheugen)

U kunt selecteren of namen en telefoonnummers moeten worden opgeslagen in de telefoon (optie *Telefoon*) of op de SIM-kaart (optie *SIM-kaart*). Wanneer u de SIM-kaart verwisselt, wordt de optie *SIM-kaart* automatisch geselecteerd.

Selecteren op welke manier de opgeslagen telefoonnummers en namen moeten worden weergegeven (Type weergave kiezen)

U kunt definiëren hoe opgeslagen telefoonnummers en namen worden weergegeven. De mogelijke opties zijn:

Namenlijst: toont drie namen tegelijkertijd.



Naam & nr.: toont één naam en telefoonnummer tegelijkertijd.

Grote letters: toont één naam tegelijkertijd in groot lettertype.

Hoeveelheid vrije ruimte in de telefoonlijst controleren (Geheugenstatus)

U kunt controleren hoeveel namen en telefoonnummers in de telefoonlijst zijn opgeslagen en nog kunnen worden opgeslagen.

■ Een telefoonnummer toekennen aan een snelkeuzetoets (menu 01-10)

U kunt de cijfertoetsen  tot en met  instellen als snelkeuzetoets.

Met de functie *Snelkeuze* kunt u het gewenste telefoonnummer aan een van deze toetsen toekennen.

1. Ga naar de gewenste toets en druk op  (**Toewijzen**).

Toewijzen wordt ook weergegeven als de telefoon automatisch een telefoonnummer aan een snelkeuzetoets heeft toegewezen.

2. Zoek naar de gewenste naam en/of het gewenste telefoonnummer in de telefoonlijst en druk op  (**Kiezen**) om de naam of het nummer te selecteren.

U kunt toetstoewijzingen weergeven, wijzigen of verwijderen door op  (**Opties**) te drukken en de gewenste functie te selecteren.

De snelkeuzetoetsen gebruiken

Druk in de standby-modus op de betreffende snelkeuzetoets en vervolgens op  (**Bellen**).

Of, als *Snelkeuze* is ingeschakeld (zie pagina 79): houd in de standby-modus de gewenste snelkeuzetoets ingedrukt totdat het bellen wordt gestart.

■ Voicedialling (menu 01-11)

U kunt een telefoonnummer bellen door een of meer bijbehorende woorden ('spraaknummers') uit te spreken. Het spraaknummer kan gevormd worden door elk gesproken woord, bijvoorbeeld een naam.

Houd rekening met het volgende voordat u spraaknummers gebruikt:

- Spraaknummers worden opgeslagen in de telefoon en worden verwijderd wanneer u een andere SIM-kaart plaatst.

- Houd de telefoon in de normale positie tegen uw oor als u een spraaknummer opneemt of een nummer kiest via een spraaknummer. De telefoon moet zich binnen het bereik van een cellulair netwerk met voldoende signaalsterkte bevinden.
- Spraaknummers zijn niet taalgevoelig. Ze zijn afhankelijk van de stem van de spreker.
- Spraaknummers zijn gevoelig voor achtergrondgeluiden. Neem de spraaknummers in een stille omgeving op.
- Zeer korte namen worden niet geaccepteerd. Gebruik lange namen en gebruik voor alle nummers een andere benaming.
- U kunt aan acht telefoonnummers een spraaknummer koppelen.

De telefoon moet zich binnen het bereik van een cellulair netwerk met voldoende signaalsterkte bevinden. U moet het spraaknummer exact zo uitspreken als u het hebt opgenomen. Dit kan in bepaalde omstandigheden moeilijkheden opleveren, bijvoorbeeld in een drukke omgeving of tijdens een noodgeval. Zorg daarom dat u niet in alle omstandigheden uitsluitend van spraaknummers afhankelijk bent.



Een spraaknummer aan een telefoonnummer toevoegen

1. Open het menu *Spraaknrs.*, ga naar *Toevoegen* en selecteer de naam en het telefoonnummer waaraan u een spraaknummer wilt toevoegen.

Druk op Starten en spreek in na de toon wordt weergegeven.

2. Druk op  (*Starten*). U hoort een starttoon en de tekst *Nu spreken a.u.b.* wordt kort weergegeven.
3. Houd de telefoon tegen uw oor en spreek het spraaknummer duidelijk uit.
4. Na de opname wordt het opgenomen spraaknummer afgespeeld en opgeslagen.

Bellen met behulp van een spraaknummer

1. Houd  (Menu), ingedrukt in de standby-modus. U hoort een starttoon en de tekst *Nu spreken a.u.b.* wordt weergegeven.
2. Spreek het gewenste spraaknummer duidelijk uit terwijl u de telefoon in de normale positie tegen uw oor houdt.
3. Het spraaknummer wordt afgespeeld en het bijbehorende telefoonnummer wordt gekozen.
 - Als het spraaknummer niet wordt herkend, wordt u gevraagd om het nogmaals te proberen. Druk op  (Ja) om het spraaknummer opnieuw in te spreken of druk op  om terug te keren naar de standby-modus.

Bij gebruik van de hoofdtelefoon HDC-5

1. Houd de hoofdtelefoontoets ingedrukt totdat u een korte toon hoort.
2. Spreek het spraaknummer duidelijk uit.
3. Het spraaknummer wordt afgespeeld en het bijbehorende telefoonnummer wordt automatisch gekozen.

Een spraaknummer beluisteren



1. Open het menu *Spraaknrs.* en selecteer *Afspelen*.
2. Ga naar de naam of het telefoonnummer waarvan u het spraaknummer wilt beluisteren en druk op  (Kiezen).

Een spraaknummer wijzigen

1. Open het menu *Spraaknrs.* en selecteer *Wijzigen*.
2. Ga naar de naam of het telefoonnummer waarvan u het spraaknummer wilt wijzigen en druk op  (*Kiezen*).
3. Druk op  (*Starten*) om de opname te starten. U hoort een starttoon en de tekst *Nu spreken a.u.b.* wordt weergegeven.
4. Spreek het woord of de woorden uit die u als nieuw spraaknummer wilt opnemen. Het nieuwe spraaknummer wordt afgespeeld en met bevestiging opgeslagen.

Als u op  (*Uit*) drukt terwijl het spraaknummer wordt afgespeeld of als het woord niet wordt geaccepteerd (bijvoorbeeld omdat het te kort is), wordt het oorspronkelijke spraaknummer verwijderd.

Een spraaknummer wissen

1. Open het menu *Spraaknrs.* en selecteer *Wissen*.
2. Ga naar de naam of het telefoonnummer waarvan u het spraaknummer wilt wissen en druk op  (*Wissen*). *Spraaknummer wissen?* wordt weergegeven.
3. Druk op  (*OK*) om het spraaknummer te wissen.

6. Berichten (menu 2)

Het menu *Berichten* biedt verschillende functies voor spraak-, tekst- en afbeeldingberichten.



Dit menu openen: druk vanuit de standby-modus op (Menu), ga naar *Berichten* en druk op (Kiezen).

■ Een tekstbericht intoetsen en verzenden (menu 2-1)

U kunt een bericht uit meerdere delen ter lengte van bijna drie gewone tekstberichten intoetsen en verzenden (netwerkdienst). De facturering wordt gebaseerd op het aantal gewone berichten dat voor het bericht uit meerdere delen benodigd is.

Als u een bericht wilt verzenden, moet het telefoonnummer van uw berichtencentrale in de telefoon zijn opgeslagen (zie Nummer van berichtencentrale op pagina 64). Dit nummer krijgt u van uw netwerkexploitant.

Als u van dit menu naar de standby-modus wilt gaan, houdt u tweemaal kort ingedrukt. Alternatieve methode: druk op (Opties), ga naar *Afsluiten* en druk op (OK).



Een bericht intoetsen

1. Open het menu *Berichten*, ga met of naar *Berichten intoetsen* en druk op (Kiezen).
2. Toets het bericht in met de methode voor tekstinvoer met woordenlijst of de methode voor normale tekstinvoer (zie Tekst intoetsen op pagina 40).



Het aantal beschikbare tekens en het huidige berichtnummer wordt rechtsboven in het scherm weergegeven. Als bijvoorbeeld 233/2 wordt weergegeven, wil dit zeggen dat er nog 233 tekens beschikbaar zijn en dat u het tweede deel van het bericht intoetst.



Tip: U kunt schakelen tussen tekst invoer met woordenlijst en normale tekst invoer door tweemaal op  te drukken.

3. Tijdens het intoetsen van berichten hebt u toegang tot een tweede reeks functies door op  (**Opties**), te drukken. Ga naar de gewenste functie en druk op  (**OK**).

Zenden: hiermee verzendt u het bericht naar de gewenste ontvanger. Toets het telefoonnummer van de ontvanger in of haal het op uit de telefoonlijst en druk op  (**OK**). Het bericht wordt verzonden met set 1 in *Berichtenopties* (zie pagina 63).

Meer kopieën: hiermee kunt u het bericht achtereenvolgens naar meerdere ontvangers zenden. Ga naar de eerste ontvanger en druk op  (**Verzenden**). Herhaal deze procedure voor elke ontvanger. U kunt naar het bericht terugkeren door op  te drukken.

Sjabl. invoegn: hiermee kunt u een standaardbericht als basis voor uw bericht gebruiken.

Smiley invoegn: hiermee kunt u smiley's, bijvoorbeeld ":-)", aan het bericht toevoegen. Ga naar de gewenste smiley en druk op  (**Kiezen**).

Woordenboek: hiermee kunt u schakelen tussen normale tekst invoer (selecteer *W-boek uit*) en tekst invoer met woordenlijst (selecteer de gewenste taal).

Zending set: hiermee kunt u een andere set berichtenopties selecteren dan set 1 (zie pagina 64).

Opslaan: hiermee slaat u het bericht op in *Outbox* (menu 2-3).











Wissen: verwijdert alle tekens uit het bericht.

Afsluiten: hiermee kunt u op elk gewenst moment terugkeren naar de standby-modus.

■ Een tekstbericht lezen (Inbox - menu 2-2)



Wanneer u een tekstbericht ontvangt in de standby-modus, hoort u de waarschuwingston die voor het huidige profiel is geselecteerd. Het aantal nieuwe berichten en  wordt in het scherm weergegeven.

Als  knippert, is er geen ruimte meer voor nieuwe berichten. Gebruik de functie *Wissen* in het menu *Inbox* (menu 2-2) om ruimte vrij te maken.

1. Druk op  (*Lezen*) om de berichten direct te bekijken. Als u de berichten later wilt bekijken, drukt u op  en opent u het menu *Inbox* (menu 2-2) op het moment dat u de berichten wilt weergeven.
2. Ga met  of  naar het gewenste bericht en druk op  (*Lezen*). Ongelezen berichten worden aangegeven met .
3. Gebruik  of  om door het bericht te bladeren.
4. Terwijl u het bericht leest, kunt u de onderstaande functies gebruiken. Druk op  (*Opties*), ga naar de gewenste functie en druk op  (*OK*). De volgende functies zijn beschikbaar:

Wissen: wist het bericht.

Antwoorden: hiermee kunt u een antwoord sturen naar de afzender van het bericht. Zie Een tekstbericht intoetsen en verzenden (menu 2-1) op pagina 58.

Chatten: hiermee kunt u via tekstberichten een conversatie voeren met een andere persoon. Toets de chatbenaming in die u voor de chat wilt gebruiken en druk op  (*OK*). Toets het chatbericht in en druk op  (*Opties*). Selecteer *Zenden* om het bericht te zenden. Zie Chatten (menu 3) op pagina 67 voor meer informatie.

Bewerken: u kunt het bericht wijzigen. Zie Tekst intoetsen op pagina 40.

Gebruik nr.: haalt een telefoonnummer uit het bericht op om dit te bellen of op te slaan.

Doorzenden: hiermee kunt u het bericht bewerken en doorsturen naar het gewenste telefoonnummer.

Details: toont de naam en het telefoonnummer van de afzender, de berichtencentrale die voor het zenden werd gebruikt, en de datum en tijd van ontvangst.

■ Een opgeslagen bericht weergeven (Outbox – menu 2-3)

U kunt de berichten bekijken die u hebt opgeslagen in het menu *Berichten intoetsen* (menu 2-1). Door op  (*Opties*) te drukken, hebt u toegang tot dezelfde functies als in de *Inbox* (menu 2-2), met uitzondering van *Antwoorden*, *Chatten* en *Details*.

■ Afbeeldingen (menu 2-4)





U kunt met de telefoon tekstberichten met afbeeldingen ontvangen en verzenden. Dit worden afbeeldingberichten genoemd. Er zijn verschillende standaard afbeeldingberichten beschikbaar.

Deze functie kunt u alleen gebruiken als dit wordt ondersteund door uw netwerkexploitant.

Let op:

- Een afbeeldingbericht is samengesteld uit verschillende tekstberichten. Het verzenden van een afbeeldingbericht kan dus meer kosten dan het verzenden van een tekstbericht.
- Afbeeldingberichten worden opgeslagen in het telefoongeheugen. U kunt de berichten dus niet bekijken als u de SIM-kaart met een ander toestel gebruikt.
- U kunt alleen afbeeldingberichten ontvangen en weergeven op toestellen die over de functie voor afbeeldingen beschikken.

Wanneer u een afbeeldingbericht ontvangt



- Als u het bericht direct wilt bekijken, drukt u op  (Bekijken). U kunt het bericht opslaan door op  (Opslaan) te drukken en wissen door tweemaal op  te drukken.
- Berichten later bekijken in dit menu: druk op  en vervolgens op  (OK) om het bericht op te slaan.

Wanneer u het bericht vanuit dit menu wilt weergeven

Door op  (Opties) te drukken, hebt u toegang tot dezelfde functies als in de *Inbox* (menu 2-2), met uitzondering van *Antwoorden* en *Chatten*.



Met de functie *Tekst bewerk.* kunt u het tekstgedeelte van het bericht wijzigen en doorsturen. Zie Een tekstbericht intoetsen en verzenden (menu 2-1) op pagina 58.



Een afbeeldingbericht verzenden

1. Open het menu *Afbeeldingen* ga naar een afbeeldingbericht en druk op  (Bekijken).
2. Als de weergegeven afbeelding de gewenste afbeelding is, drukt u op  (Opties). Ga naar *Tekst bewerk.* en druk op  (Kiezen).

Als de weergegeven afbeelding niet de gewenste afbeelding is, drukt u op  en herhaalt u stap 1.

3. Toets het bericht in.

Als u het gehele bericht wilt bekijken voordat u het verzendt, drukt u op  (Opties). Ga naar *Bekijken* en druk op  (OK).

4. Druk op  (Opties). Ga naar *Zenden* en druk op  (OK).

■ Sjablonen (menu 2-5)

De telefoon bevat een aantal standaardberichten ('sjablonen') die u kunt gebruiken bij het intoetsen van berichten. In dit menu kunt u de sjablonen weergeven, bewerken en wissen.





Ga naar de gewenste sjabloon en druk op  (Lezen).

Druk op  (Opties) als de sjabloon wordt weergegeven en selecteer of u de sjabloon wilt bewerken of wissen.

Als u tijdens het wijzigen van een sjabloon op  (Opties) drukt, krijgt u toegang tot nog meer functies, waaronder *Zenden* en *Opslaan*.

U kunt een nieuwe sjabloon maken door een van de lege sjablonen onder aan de lijst met sjablonen te selecteren.

■ Smiley's (menu 2-6)

Met deze functie kunt u de smiley's (bijvoorbeeld ":-)") maken die u gebruikt wanneer u een bericht intoetst of beantwoordt. Ga naar de gewenste smiley en druk op  (Lezen). De smiley kan bestaan uit elke gewenste reeks tekens. Druk op  (Opties) en selecteer *Bewerken*. Wijzig de smiley naar wens (houd  ingedrukt voor speciale tekens) en druk op  (OK). Zie Een tekstbericht intoetsen en verzenden (menu 2-1) op pagina 58 als u smiley's wilt wijzigen.

■ Berichtenopties (menu 2-7)

U hebt de keuze uit twee soorten berichtenopties: opties die specifiek voor een instellingengroep of 'set' gelden en opties die op alle tekstberichten van toepassing zijn.

Set 1 (menu 2-7-1)¹

Een set is een verzameling instellingen die benodigd zijn voor het verzenden van tekst- en afbeeldingberichten.

Als dit door uw netwerkexploitant wordt ondersteund, kunt u bijvoorbeeld een tekstbericht als fax verzenden door de set te selecteren waarin u de juiste instellingen voor faxverzendingen hebt gedefinieerd.

Elke set heeft een eigen submenu waarin u de onderstaande instellingen kunt wijzigen.

Nummer van berichtencentrale

U kunt het telefoonnummer opslaan van de berichtencentrale die wordt gebruikt voor het verzenden van tekst- en afbeeldingberichten. Dit nummer krijgt u van uw netwerkexploitant.

Toets het telefoonnummer in, haal het op uit de telefoonlijst of wijzig het bestaande nummer en druk op  (OK).

Berichten verzenden als

U kunt het netwerk vragen om uw *Tekst* berichten om te zetten in de indeling *E-mail*, *Fax* of *Semafoonopr.* (netwerkdienst).

De ontvanger moet beschikken over de juiste apparatuur (bijvoorbeeld een fax) om een omgezet bericht te kunnen ontvangen.

Geldigheid van berichten

U kunt instellen hoe lang uw tekstberichten in de berichtencentrale moeten worden opgeslagen (netwerkdienst).

1. Het totaal aantal sets is afhankelijk van hoeveel sets uw SIM-kaart biedt.

Algemeen (menu 2-7-2)¹

De instellingen in dit submenu zijn van toepassing op alle tekstberichten die u verzendt, ongeacht de gekozen set.

Afleverrapporten

U kunt het netwerk vragen om afleverrapporten van uw tekstberichten te verzenden (netwerkdienst).

Antwoord via zelfde centrale

Wanneer deze functie is ingeschakeld, kan de ontvanger van uw tekstbericht u een antwoord zenden via dezelfde berichtencentrale als voor het oorspronkelijke bericht werd gebruikt (netwerkdienst).

Tekenondersteuning

Wanneer de optie *Unicode* is geselecteerd, kunt u berichten waarin Russische tekens of speciale tekens uit Romaanse of Slavische talen (zoals ñ) worden gebruikt, verzenden naar een compatibele telefoon, als dit door uw netwerk wordt ondersteund.

■ Infodienst (menu 2-8)

Met deze netwerkdienst kunt u van uw netwerkexploitant bericht ontvangen over een aantal onderwerpen (zoals het weer of verkeersinformatie).

Vraag uw netwerkexploitant welke items beschikbaar zijn en wat de nummers daarvan zijn.

Als u *Aan* selecteert, ontvangt u berichten over de actieve items. Met *Index* wordt een lijst met beschikbare items opgehaald bij het netwerk.

1. Het indexnummer van dit menu is afhankelijk van het aantal beschikbare sets. In deze handleiding wordt ervan uitgegaan dat slechts één set beschikbaar is.

Als u *Items* selecteert, kunt u de items markeren als actief of niet-actief, een nieuw item aan de lijst met items toevoegen en de bestaande items in de lijst wijzigen of wissen.

Als u *Taal* selecteert, kunt u de taal voor de schermtekst selecteren. Alleen berichten in de geselecteerde taal worden weergegeven.

■ Voicemailboxnummer (menu 2-9)

In een voicemailbox kunnen bellers berichten achterlaten die u later kunt beluisteren (netwerkdienst).

In dit menu kunt u het telefoonnummer van uw voicemailbox opslaan. Toets het nummer in (dit krijgt u van de netwerkexploitant) en druk op  (OK).



Dit menu wordt mogelijk niet weergegeven als het voicemailnummer door de netwerkexploitant op de SIM-kaart is opgeslagen.

Elke telefoonlijn kan een afzonderlijk voicemailnummer hebben (zie Gebruikte telefoonlijn op pagina 80).

Zie pagina 36 voor meer informatie over het beluisteren van spraakberichten.

Zie pagina 87 voor het doorschakelen van oproepen naar uw voicemailbox.



■ Netwerkopdrachteditor (menu 2-10)

U kunt serviceverzoeken aan uw netwerkexploitant verzenden. Toets de gewenste tekens in. Houd  ingedrukt als u wilt schakelen tussen letters en cijfers. Druk op  (Verzenden) om het verzoek te verzenden.

7. Chatten (menu 3)



Met de functie *Chatten* kunt u een conversatie met anderen voeren via tekstberichten.



Dit menu openen: druk vanuit de standby-modus op  (*Menu*), ga naar Chatten en druk op  (*Kiezen*).



■ Een chat starten

U kunt een chatsessie starten vanuit dit menu, of met behulp van de functie *Chatten* door op  (*Opties*) te drukken tijdens het lezen van een ontvangen bericht.

1. Als u vanuit dit menu een chatsessie wilt starten, toetst u het telefoonnummer van de andere persoon in of haalt u dit op uit de telefoonlijst (zie Bellen met behulp van de telefoonlijst op pagina 33) en drukt u op  (*OK*).
Als u eerder met dezelfde persoon hebt gechat, worden de laatste 500 tekens van de vorige chatsessie weergegeven.
2. Toets de chatbenaming in die u voor de chat wilt gebruiken (zie Tekst intoetsen op pagina 40) en druk op  (*OK*).
3. Toets het chatbericht in op dezelfde manier als een gewoon tekstbericht, druk op  (*Opties*) en selecteer *Zenden* om het bericht te verzenden.

Door op  (*Opties*) te drukken hebt u toegang tot dezelfde functies als voor het intoetsen van een tekstbericht, met uitzondering van *Opslaan* en *Meer kopieën*. U kunt verder met *Chat-historie* alle berichten weergeven die u tijdens deze chatsessie hebt verzonden (aangegeven met "<" en uw

chatbenaming) en ontvangen (aangegeven met ">" en de chatbenaming van de andere persoon). Met *Chat-naam* kunt u uw chatbenaming wijzigen.

4. Als u een antwoord van de andere persoon ontvangt, wordt dit antwoord weergegeven boven het bericht dat u hebt verzonden. Druk op  (OK) om het scherm te wissen, toets uw antwoord in en verzend het antwoord door op  (Opties) te drukken en *Zenden* te selecteren. Herhaal deze procedure voor elk chatbericht.



De berichten die u gedurende een chatsessie ontvangt, worden niet opgeslagen in het menu *Inbox*.

8. Oproepinfo (menu 4)

Met het menu *Oproep-info* hebt u toegang tot de telefoonnummers die automatisch in de telefoon worden geregistreerd.



Ook kunt u de geschatte duur en kosten van uw gesprekken weergeven en de kredieteenheden op uw voorafbetaalde SIM-kaart beheren.

Dit menu openen: druk vanuit de standby-modus op  (*Menu*), ga naar *Oproep-info* en druk op  (*Kiezen*).

Opties in menu 4-1 tot en met 4-3

Met de opties die u kunt weergeven door op  (*Opties*) te drukken, kunt u:

- een geregistreerd telefoonnummer bewerken, weergeven of bellen
- de tijd van de oproep weergeven
- het nummer opslaan in de telefoonlijst
- het nummer wissen uit de gesprekkenlijst (niet de telefoonlijst)
- een tekstbericht aan de beller sturen (*SMSzenden*)

Gemiste en ontvangen oproepen

De telefoon registreert gemiste en ontvangen oproepen als:

- het netwerk toestaat dat het telefoonnummer van de beller aan de ontvanger wordt weergegeven
- de telefoon is ingeschakeld en zich binnen het servicegebied van het netwerk bevindt

■ Gemiste oproepen (menu 4-1)

Deze functie toont de 10 laatste telefoonnummers van personen die geprobeerd hebben u te bellen (netwerkdienst).



Tip: U kunt deze telefoonnummers ook weergeven door op  (Tonen) te drukken wanneer een melding over gemiste oproepen wordt weergegeven. Ook de eerder geregistreerde telefoonnummers worden weergegeven.

■ Ontvangen oproepen (menu 4-2)

Deze functie toont de 10 laatste telefoonnummers van personen waarvan u een oproep hebt geaccepteerd (netwerkdienst).

■ Laatste gekozen nummers (menu 4-3)

Deze functie toont de laatste 20 telefoonnummers van personen die u hebt gebeld of geprobeerd te bellen.

■ Laatste oproepen wissen (menu 4-4)

Met deze functie kunt u alle telefoonnummers en namen verwijderen uit menu 4-1 tot en met 4-3.

Deze telefoonnummers worden ook gewist in de volgende gevallen:

- als u de telefoon inschakelt terwijl een SIM-kaart is geplaatst die niet een van de vijf laatste in het toestel gebruikte kaarten is
- als u de instelling voor *Beveiligingsniveau* wijzigt (zie pagina 85)

■ Gespreksduur tonen (menu 4-5)

Met deze functie kunt u de geschatte duur van uw uitgaande en inkomende oproepen weergeven.

U kunt de tellers ook op nul zetten met de functie *Tijdsduurtellers op nul* (menu 4-5-5). Hiervoor hebt u de beveiligingscode nodig (zie Toegangscode op pagina 119). De tellers worden niet op nul gezet als u de SIM-kaart verwisselt.



Opmerking: De definitieve gespreksduur die in rekening wordt gebracht door de netwerkexploitant kan variëren als gevolg van netwerkfuncties, afrondingen, belastingen, enzovoort.

■ Gesprekskosten tonen (menu 4-6)

Met deze netwerkdienst kunt u de geschatte kosten weergeven van uw laatste gesprek of van alle gesprekken.

De kosten worden weergegeven in de eenheden die zijn opgegeven voor de functie *Kosten tonen in* (menu 4-7-2).

De gesprekskosten worden voor elke SIM-kaart afzonderlijk getoond.



Opmerking: De definitieve gespreksduur die in rekening wordt gebracht door de netwerkexploitant kan variëren als gevolg van netwerkfuncties, afrondingen, belastingen, enzovoort.

■ Gesprekskosteninstellingen (menu 4-7)

Oproepkostenlimiet

U kunt de kosten van uw gesprekken beperken tot een bepaald aantal kosteenheden of valuta-eenheden (netwerkdienst).

U kunt bellen en oproepen op uw kosten ontvangen zolang de opgegeven kostenlimiet niet wordt overschreden. Het aantal resterende eenheden wordt weergegeven in de standby-modus.

Voor het instellen van de kostenlimiet hebt u mogelijk de PIN2-code nodig (zie Toegangscode op pagina 119).

Als geen kosteenheden of valuta-eenheden meer resteren, kan mogelijk nog uitsluitend het alarmnummer worden gekozen.

Kosten tonen in

U kunt de resterende gesprekstijd weergeven in kosteenheden of in valuta-eenheden. Vraag uw netwerkexploitant naar de prijzen van kosteenheden.

Voor deze functie hebt u mogelijk de PIN2-code nodig (zie Toegangscode op pagina 119).

Als u *Valuta* hebt geselecteerd, toetst u de prijs van de kosteenheid in en drukt u op  (OK). Toets vervolgens de naam van de valuta in en druk op  (OK).

■ Vooruitbetaald krediet (menu 4-8)

In dit menu kunt u de instellingen voor voorafbetaalde SIM-kaarten weergeven en wijzigen (netwerkdienst). Als u gebruik maakt van een voorafbetaalde SIM-kaart, kunt u alleen gesprekken voeren als de SIM-kaart voldoende kredieteenheden bevat.

Met de functie *Kredietinfo afbeelden* kunt u instellen dat de resterende hoeveelheid kredieteenheden wordt weergegeven in de standby-modus.

Beschikbaar krediet toont de resterende hoeveelheid kredieteenheden.

Kosten laatste handeling toont informatie over vorige oproepen.

Herlaadstatus geeft de datum en tijd aan waarop de kredieteenheden voor het laatst werden herladen.



Als u op  drukt, wordt de verloopdatum van kredieteenheden getoond.

9. Geluid (menu 5)

In het menu *Geluid* kunt u de instellingen van het geselecteerde profiel wijzigen. Daarnaast kunt u zelf beltonen samenstellen met de functie *Toonzetter*.



Zie ook Profielen (menu 12) op pagina 101 en Alle beltonen met één instelling aanpassen op pagina 38.

Dit menu openen: druk vanuit de standby-modus op  (*Menu*), ga naar *Geluid* en druk op  (*Kiezen*).

■ Soort beltoon (menu 5-1)

Stelt de beltoon in voor spraakoproepen. Ga naar de gewenste toon en druk op  (*OK*). De tonen die u van iemand hebt ontvangen of die u zelf hebt samengesteld, bevinden zich onder aan de lijst met tonen.

■ Beltoonvolume (menu 5-2)

Stelt het volume in voor de beltonen en waarschuwingstonen. Ga naar het gewenste niveau en druk op  (*OK*).

■ Oproepsignaal (menu 5-3)

Bepaalt hoe u wordt gewaarschuwd bij inkomende spraakoproepen. De mogelijke opties zijn: *Bellen*, *Oplopend*, *1 x bellen*, *1 x piepen* en *Stil*.

Als *Stil* is geselecteerd, zijn alle beltonen uitgeschakeld en wordt  weergegeven.



■ Toonzetter (menu 5-4)

U kunt zelf beltonen samenstellen. Deze beltonen worden onder aan de lijst met beltonen weergegeven.





Opmerking: U kunt deze functie alleen gebruiken als de telefoon is ingeschakeld. Schakel de telefoon niet in als het gebruik van mobiele telefoons verboden is of als dit storing of gevaar zou kunnen opleveren.

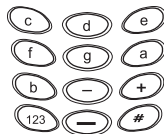

Een nieuwe beltoon samenstellen







1. Ga naar de toon die u wilt wijzigen en druk op  (Kiezen).
2. Toets de gewenste noten in. Druk bijvoorbeeld op  voor de noot f (weergegeven als *f*). Elke noot wordt afgespeeld nadat u deze hebt ingetoetst (tenzij de telefoongeluiden zijn uitgeschakeld).
3. De kenmerken van de noot aanpassen:



- **Duur van de noot:**  verkort (-) en  verlengt (+) de duur van de noot of rust. De standaardduur is 1/4. De duur wordt vóór de noot weergegeven. Zo geeft *16d* de noot d met de duur 1/16 aan.

Door een toets voor een noot ingedrukt te houden, wordt de noot met een half verlengd. Dit wordt aangegeven met een punt achter de duur, bijvoorbeeld *8.a*.

- **Rust:**  voegt een rust (pauze) in van dezelfde duur als de voorafgaande noot. De standaardduur van een rust is een kwartnoot (1/4). De rust wordt aangeduid met het teken -.
- **Octaaf:**  stelt de octaaf in voor nieuwe noten. De octaaf wordt weergegeven als een cijfer achter de noot (bijvoorbeeld *e1*).

- **Pitch:**  maakt de noot scherp (aangeduid door # vóór de noot), bijvoorbeeld #f. Pitchselectie is niet beschikbaar voor de noten e en b.
4. De noten wijzigen:
- Met  en  verplaatst u de cursor respectievelijk naar rechts of naar links.
 -  verwijdert een noot of rust links van de cursor.
5. Nadat u de toon hebt samengesteld, drukt u op  (**Opties**), gaat u naar een van de volgende opties en drukt u op  (**OK**).

Afspelen: speelt de tonen af.

Opslaan: hiermee kunt u de toon een naam geven en onder aan de lijst met beltonen toevoegen.

Tempo: hiermee kunt u het gewenste tempo voor de toon selecteren (in slagen per minuut).

Zenden: u kunt de toon die u hebt samengesteld, naar een compatibele telefoon zenden.

Scherf wissen: verwijdert alle noten uit het scherm.

Afsluiten: hiermee sluit u het menu Toonzetter af.

Voorbeeld: Hieronder wordt een voorbeeld van een beltoon gegeven. Toets de noten in en speel ze af zoals hierboven wordt beschreven. Wijzig de verschillende aspecten van de toon (noten, octaaf, duur, enzovoort) om het effect daarvan te beluisteren.

16.a2 16d2 16#f2 16a1 16d2 16#f2 8a2 1- 8-



16.b2 16d2 16#f2 16a1 16d2 16#f2 8a2 1- 8-

16.a2 16e2 16g2 16a1 16e2 16g2 8a2 1- 8-

16.e3 16#f2 16a2 16d2 16#f2 16a2 8d3 1- 8-

Een beltoon ontvangen

Wanneer iemand u een beltoon toestuurt, hoort u een berichttoon en wordt de bijbehorende tekst weergegeven.

Als u de toon wilt afspelen, opslaan of wissen, drukt u op  (Opties), gaat u naar de gewenste functie en drukt u op  (OK).

■ Type beltoon voor berichten (menu 5-5)

Stelt het oproepsignaal voor tekstberichten in. Ga naar het gewenste niveau en druk op  (OK).

■ Toetsenbordvolume (menu 5-6)

Stelt het volume voor de toetsenbordtonen in. Ga naar het gewenste niveau en druk op  (OK).

■ Alarmgeluiden (menu 5-7)

Stelt de telefoon in op het geven van een waarschuwingssignaal wanneer de capaciteit van de batterij laag is. Deze instelling heeft geen invloed op de belsignalen voor netwerkdiensten.

■ Trilalarm (menu 5-8)

Stelt de telefoon in op trillen wanneer u een spraakoproep of tekstbericht ontvangt. U kunt de telefoon instellen om eerst te trillen en vervolgens een belsignaal te geven.

Het trilalarm wordt uitgeschakeld wanneer de telefoon is aangesloten op een lader of bureaulader.

■ Schermbeveiliging (menu 5-9)

Stelt de afbeelding in die na een bepaalde tijd ('timeout') in het scherm wordt weergegeven in de standby-modus. U kunt ook bewegende afbeeldingen als schermbeveiliging gebruiken.

Selecteer *Uit*, *Aan* (de eerder geselecteerde schermbeveiliging wordt weergegeven), *Timeout* of *Schermbveil.* en druk op  (OK).

Als u *Schermbveil.* selecteert, wordt de huidige afbeelding voor de schermbeveiliging weergegeven. Als u deze afbeelding wilt wijzigen, gaat u naar de gewenste afbeelding en drukt u op  (*Gebruiken*).

Als u *Timeout* hebt geselecteerd, gaat u naar de gewenste tijd en drukt u op  (OK).

Het gebruik van bewegende afbeeldingen als schermbeveiliging kost energie en vermindert dus de werkingsduur van de telefoon. Zie de functie *Beeld bekijken* bij Bladeren door de pagina's van een WAP-dienst op pagina 111 voor informatie over het downloaden van bewegende afbeeldingen.

10. Instellingen (menu 6)

In het menu *Instellingen* kunt u de volgende instellingen aanpassen:



- oproepinstellingen (menu 6-1)
- gebruiksopties (menu 6-2)
- beveiligingsinstellingen (menu 6-3)

In dit menu kunt u de instellingen op de oorspronkelijke waarden terugzetten met de functie *Terug naar fabrieksinstellingen* (menu 6-4).



Dit menu openen: druk vanuit de standby-modus op  (Menu), ga naar *Instellingen* en druk op  (Kiezen).

■ Oproepinstellingen (menu 6-1)

Automatisch herhalen

Wanneer deze functie is ingeschakeld, worden maximaal tien pogingen gedaan om verbinding te maken na een mislukte kiespoging.

Snelkeuze

Als deze functie is ingeschakeld, kunt u de namen en telefoonnummers die zijn toegewezen aan de snelkeuzetoetsen  tot en met  bellen door de bijbehorende toets ingedrukt te houden.

Als u  ingedrukt houdt, wordt het nummer van uw voicemail gebeld.

Wachtfunctieopties

Als deze netwerkdienst is geactiveerd, wordt u gewaarschuwd als er een nieuwe binnenkomende oproep is terwijl u een gesprek voert. Zie Oproep beantwoorden tijdens een gesprek op pagina 36.

Eigen nummer zenden

Met deze netwerkdienst kunt u instellen dat uw telefoonnummer moet worden weergegeven (*Aan*) of verborgen (*Uit*) voor de persoon die u belt. Als u *Netwerkinstel.* selecteert, wordt de instelling gebruikt die u bent overeengekomen met de netwerkexploitant.

Gebruikte telefoonlijn

De telefoon kan worden gebruikt met een SIM-kaart die twee abonneenummers (telefoonlijnen) ondersteunt. Dit is een netwerkdienst.

In dit menu kunt u de gewenste telefoonlijn (1 of 2) voor oproepen selecteren of het selecteren van een lijn voorkomen. Oproepen op beide lijnen kunnen altijd worden beantwoord, ongeacht welke lijn is geselecteerd.

Als u lijn 2 selecteert en niet op deze netwerkdienst bent geabonneerd, kunt u geen gesprekken voeren. Wanneer lijn 2 is geselecteerd, wordt 2 linksboven in het scherm weergegeven in de standby-modus.

Om een telefoonlijn te selecteren of het selecteren van een telefoonlijn te voorkomen, hebt u de PIN2-code nodig.



Tip: In de standby-modus kunt u schakelen tussen de lijnen door  ingedrukt te houden.

Automatisch opnemen

U kunt de telefoon instellen om een oproep te beantwoorden na één belsegnaal.

Deze functie kan worden gebruikt als de telefoon is aangesloten op de handsfree autoset PPH-1 of de hoofdtelefoon HDC-5. Wanneer u de autoset gebruikt, moet u er rekening mee houden dat bepaalde laders voor sigarettenaanstekers geen voeding krijgen als het contactslot is uitgeschakeld.

Deze functie werkt niet als de beltonen zijn ingesteld op *Stil*.

■ Gebruiksopties (menu 6-2)

Taalkeuze

U kunt de taal selecteren waarin de schermtekst moet worden weergegeven.

Als *Automatisch* is geselecteerd, wordt de taal gekozen op basis van de informatie op de SIM-kaart.

Deze instelling bepaalt ook welke tekens beschikbaar zijn wanneer u bijvoorbeeld een naam of een tekstbericht intoetst.

Celinformatie

Met deze netwerkdienst kunt u de telefoon zodanig instellen dat deze aangeeft wanneer de telefoon wordt gebruikt in een cellulair netwerk dat op MCN (Micro Cellular Network)-technologie is gebaseerd. In een MCN-netwerk kan lokaal bellen goedkoper zijn.

Welkomsttekst

U kunt een bericht intoetsen dat kort wordt weergegeven wanneer de telefoon wordt ingeschakeld.

Netwerk kiezen

U kunt de telefoon instellen om automatisch een van de cellulaire netwerken te selecteren die in uw regio beschikbaar zijn (standaardinstelling). U kunt het gewenste netwerk ook handmatig selecteren in de lijst met netwerken.

Wanneer u handmatig een netwerk selecteert, moet dit netwerk een registratieovereenkomst hebben met uw eigen netwerkexploitant (dat wil zeggen, de netwerkexploitant van de SIM-kaart die u in de telefoon gebruikt). Als dit niet het geval is, wordt de tekst *Geen toegang* weergegeven.

De handmatige modus blijft actief totdat u de automatische modus selecteert of een andere SIM-kaart in de telefoon plaatst.

Licht

U kunt de toetsenbord- en schermverlichting in- en uitschakelen. Deze instelling is beschikbaar als de telefoon is aangesloten op de handsfree autoset PPH-1.

SIM-dienstactie bevestigen?

U kunt de telefoon instellen om bevestigingsberichten te tonen (*Vragen*) of verbergen (*Niet vragen*) wanneer u de SIM-kaardiensten gebruikt. Zie ook SIM-diensten (menu 14) op pagina 118.

■ Beveiligingsinstellingen (menu 6-3)

Uw toestel is voorzien van een veelzijdig beveiligingssysteem waarmee u onbevoegd gebruik van de telefoon en de SIM-kaart kunt tegengaan.

PIN-code vragen

U kunt instellen dat de PIN-code van de SIM-kaart wordt gevraagd wanneer de telefoon wordt ingeschakeld. Hiervoor hebt u de PIN-code nodig. Zie ook Toegangscodes op pagina 119.

Sommige SIM-kaarten ondersteunen het uitschakelen van de PIN-code niet.

Oproepen blokkeren

Met deze netwerkdienst kunt u inkomende en uitgaande oproepen beperken. Voor deze functie hebt u het blokkeerwachtwoord nodig dat u van uw netwerkexploitant krijgt.

1. U kunt een van de volgende belrestricties selecteren:

Uitgaande oproepen: geen uitgaande oproepen mogelijk.

Internationale oproepen: geen oproepen vanuit eigen land naar het buitenland.

Internationaal behalve naar eigen land: geen internationale oproepen vanuit het buitenland, met uitzondering van oproepen naar het eigen land.

Inkomende oproepen: ontvangen van oproepen is niet mogelijk.

Inkomende oproepen in buitenland: ontvangen van oproepen is niet mogelijk vanuit het buitenland.

Alle blokkeringen annuleren: uitgaande en inkomende oproepen zijn mogelijk zonder restricties. Als u deze optie selecteert, is de volgende stap niet beschikbaar.

2. Schakel de belrestrictie in (*Activeren*) of uit (*Annuleren*), of controleer voor welke typen oproepen een belrestrictie geldt (*Status*).



Opmerking: Wanneer oproepen zijn geblokkeerd, kunnen in sommige netwerken mogelijk nog wel bepaalde alarmnummers worden gekozen (bijvoorbeeld 112 of een ander officieel alarmnummer).

Vaste nummers

U kunt uitgaande oproepen beperken tot bepaalde telefoonnummers als dit door uw SIM-kaart wordt ondersteund. Hiervoor hebt u de PIN2-code nodig (zie Toegangscode op pagina 119).

Wanneer deze functie is ingeschakeld, kunt u alleen bellen naar telefoonnummers die zijn opgenomen in de lijst met vaste nummers of die beginnen met dezelfde cijfers als een telefoonnummer in de lijst.

Met de functie *Nummers* kunt u telefoonnummers controleren (*Zoeken*) en nieuwe nummers aan de lijst toevoegen (*Naam toevoeg*). U kunt de lijst ook wissen (*Alles wissen*).

Met de functie *Zoeken* kunt u het weergegeven telefoonnummer wijzigen, wissen of bellen door eerst op  (*Opties*) te drukken en vervolgens de gewenste optie te selecteren.



Opmerking: Wanneer de functie Vaste nummers is ingeschakeld, kunnen in sommige netwerken mogelijk nog wel bepaalde alarmnummers worden gekozen (bijvoorbeeld 112 of een ander officieel alarmnummer).

Closed User Group (CUG)

Met deze netwerkdienst kunt u oproepen beperken tot oproepen naar en van een geselecteerde groep mensen.

Standaard stelt de groep in die de eigenaar van de SIM-kaart is overeengekomen met de netwerkexploitant.

Voor het instellen van deze functie hebt u het indexnummer van de gewenste groep nodig. Neem contact op met uw netwerkexploitant.

Wanneer u een gesloten gebruikersgroep hebt geselecteerd, worden de indicator  en het indexnummer van de betreffende groep weergegeven in de standby-modus.



Opmerking: Wanneer gesprekken zijn beperkt tot gesloten groepen gebruikers, kunnen in sommige netwerken nog wel bepaalde alarmnummers worden gekozen (bijvoorbeeld 112 of een ander officieel alarmnummer).

Beveiligingsniveau

U kunt instellen dat de beveiligingscode wordt gevraagd wanneer een nieuwe SIM-kaart in de telefoon wordt geplaatst (optie *Telefoon*) of wanneer u de interne telefoonlijst selecteert (optie *Geheugen*).

(Een nieuwe SIM-kaart betekent in dit verband een kaart die niet een van de vijf laatste in het toestel gebruikte kaarten is.)

Hiervoor hebt u de beveiligingscode nodig (zie Toegangscodes op pagina 119).

Als u deze instelling wijzigt, worden de lijsten met laatst gekozen nummers in menu 4-1 tot en met 4-3 gewist.

Zie ook Beveiligingscode op pagina 17, De telefoon in- en uitschakelen op pagina 28, Het geheugen voor namen en telefoonnummers selecteren (Actief geheugen) op pagina 53 en Toegangscodes op pagina 119.

Toegangscodes wijzigen

U kunt de volgende toegangscodes wijzigen: de beveiligingscode, PIN-code, PIN2-code en het blokkeerwachtwoord. Deze codes kunnen alleen bestaan uit de nummers 0 tot en met 9.

De telefoon vraagt eerst naar de huidige code en vervolgens tweemaal naar de nieuwe code.



Opmerking: Zorg ervoor dat u toegangscodes gebruikt die afwijken van alarmnummers, zoals 112, om te voorkomen dat u per ongeluk het alarmnummer kiest.

■ Terug naar fabrieksinstellingen (menu 6-4)

In dit menu kunt u de instellingen op de oorspronkelijke waarden terugzetten. Hiervoor hebt u de beveiligingscode nodig.



Deze functie heeft geen invloed op de volgende items:

- de namen en telefoonnummers in de telefoonlijst
- tekst- en afbeeldingberichten
- telefoonnummers in het menu *Oproep-info*
- doorschakelen

11. Doorschakelen (menu 7)



Met de functie *Doorschak.* kunt u uw inkomende oproepen doorschakelen naar uw voicemailbox of naar een ander telefoonnummer (netwerkdienst).

Dit menu openen: druk vanuit de standby-modus op  (Menu), ga naar *Doorschak.* en druk op  (Kiezen).

■ Een doorschakelmodus selecteren

1. Ga naar een van de volgende doorschakelopties en druk op  (Kiezen):¹

Alle spraakoproepen stil doorschakelen

Doorschakelen indien in gesprek: de oproep wordt doorgeschakeld als u in gesprek bent of als u het gesprek weigert.



Doorschakelen indien niet opgenomen: de oproep wordt doorgeschakeld als u niet opneemt.

Doorschakelen indien uit of buiten bereik: de oproep wordt doorgeschakeld als de telefoon is uitgeschakeld of zich buiten het bereik van de netwerkdienst bevindt.

Bij uit, in gesprek of buiten bereik: de oproep wordt doorgeschakeld als u niet opneemt of als u in gesprek bent, als de telefoon is uitgeschakeld of als deze zich buiten het bereik van de netwerkdienst bevindt.

Alle doorschakelingen annuleren: schakelt alle doorschakelopties uit. Als u deze optie selecteert, zijn de volgende stappen niet beschikbaar.

1. Mogelijk worden de niet-ondersteunde doorschakelopties niet weergegeven.

2. Schakel de geselecteerde optie in (*Activeren*) of uit (*Annuleren*), controleer of de optie is geactiveerd (*Status*) of geef een vertraging voor de optie op (dit is niet voor alle doorschakelopties mogelijk).
3. Als u *Activeren* hebt geselecteerd, moet u selecteren naar welk nummer de inkomende oproepen moeten worden doorgeschakeld (voicemailbox of een ander telefoonnummer).
Als u *Status* hebt geselecteerd en op  (*Nummer*) drukt, wordt het telefoonnummer weergegeven waarnaar de oproepen worden doorgeschakeld.
Als u op  (*Details*) drukt (indien beschikbaar) en vervolgens *Vertraging* selecteert, wordt weergegeven na hoeveel tijd de oproepen worden doorgeschakeld.

Verschillende doorschakelopties kunnen gelijktijdig zijn geactiveerd.

Als alle oproepen worden doorgeschakeld, wordt  weergegeven in de standby-modus.

Voor elke telefoonlijn kunnen afzonderlijke doorschakelopties zijn ingeschakeld. Zie ook Gebruikte telefoonlijn op pagina 80.





Tip: Een binnenkomende oproep wordt doorgeschakeld als u op  drukt als *Doorschakelen indien in gesprek* is ingeschakeld.

12. Spelletjes (menu 8)

Uw telefoon bevat de volgende spelletjes: *Snake II*, *Space impact*, *Bantumi*, *Pairs II*, *Bumper*



Dit menu openen: druk vanuit de standby-modus op  (Menu), ga naar *Spelletjes* en druk op  (Kiezen).



Opmerking: U kunt deze functie alleen gebruiken als de telefoon is ingeschakeld. Schakel de telefoon niet in als het gebruik van mobiele telefoons verboden is of als dit storing of gevaar zou kunnen opleveren.











■ Algemene instellingen voor spelletjes wijzigen

1. Open het menu *Spelletjes*, ga naar *Instellingen* en druk op  (Kiezen).
2. Ga naar de gewenste instelling en druk op  (Kiezen).

U kunt geluid, verlichting, en trilling (*Trillen*) instellen en het lidmaatschapsnummer voor Club Nokia opslaan. Het lidmaatschapsnummer hebt u nodig voor het gebruik van Club Nokia-services, bijvoorbeeld om een hoge score naar Club Nokia te sturen. Bezoek de website van Nokia op www.club.nokia.com voor meer informatie over Club Nokia en de mogelijkheden voor spelletjes.

Als de functie *Trilalarm* is uitgeschakeld, geeft de telefoon geen trilsignaal, zelfs als de functie *Trillen* is ingeschakeld.

■ Spelletjes spelen

1. Open het menu *Spelletjes*, ga naar *Selecteer spel* en druk op  (**Kiezen**).
2. Ga naar het gewenste spelletje en druk op  (**Kiezen**).
3. Ga naar een van de volgende opties en druk op  (**Kiezen**). Mogelijk zijn niet alle opties beschikbaar voor het geselecteerde spelletje.
 - *Nieuw spel*: start een nieuwe spelsessie.
 - *Hoge scores*: toont de hoogste score tot dusver. Als u uw score naar het scorebord in Club Nokia wilt sturen, gaat u naar de gewenste score en drukt u op  (**Indienen**). De score wordt via een WAP-verbinding naar Club Nokia gestuurd.
 - *Instructies*: toont aanwijzingen voor het spelen van het spelletje. U kunt door de aanwijzingen bladeren met  of .
 - *Doorgaan*: hervat een onderbroken spelletje als u op  of  drukt. U kunt het spelletje met elke toets starten, met uitzondering van ,  of .
 - *Opties*: u kunt de instellingen (bijvoorbeeld de moeilijkheidsgraad) wijzigen voor het geselecteerde spelletje.

■ Verbinding maken met de WAP-dienst van Club Nokia

Open het menu *Spelletjes*, ga naar *Afdeling games* en druk op  (**Kiezen**).

De telefoon probeert via de actieve set verbindinginstellingen verbinding te maken met de WAP-pagina's van Club Nokia.

Als de verbinding niet tot stand kan worden gebracht en een foutmelding (bijvoorbeeld *Controleer diensteninstellingen*) wordt weergegeven, hebt u mogelijk geen toegang tot Club Nokia via de WAP-

dienst met de actieve verbindinginstellingen. In dat geval opent u het menu Diensten, activeert u een andere verbindingset (zie Verbinding maken met een WAP-dienst op pagina 110) en probeert u nogmaals verbinding te maken met Club Nokia via de functie Afdeling games.

Neem contact op met de netwerkexploitant en/of de WAP-serviceprovider voor informatie over de beschikbaarheid en tarieven van de verschillende WAP-diensten.

13. Calculator (menu 9)

De telefoon is uitgerust met een eenvoudige calculator met vier functies, die u ook kunt gebruiken voor valutaconversies.



De nauwkeurigheid van deze calculator is beperkt en met name in lange delingen kunnen afrondingsfouten optreden.

Dit menu openen: druk vanuit de standby-modus op (Menu), ga naar *Calculator* en druk op (Kiezen).





Opmerking: U kunt deze functie alleen gebruiken als de telefoon is ingeschakeld. Schakel de telefoon niet in als het gebruik van mobiele telefoons verboden is of als dit storing of gevaar zou kunnen opleveren.

■ Een berekening maken



U kunt de volgende toetsen gebruiken voor berekeningen:

- - : voor het invoegen van een cijfer. Als u het teken wilt wijzigen, drukt u op (Opties) en selecteert u *Teken wijz.*
- : voor het invoegen van een decimaalteken.
- : verwijdert het cijfer links van de cursor.
- : druk eenmaal op deze toets voor optellen (+), tweemaal voor aftrekken (-), driemaal voor vermenigvuldigen (*) en viermaal voor delen (/). U kunt ook op (Opties) drukken en de gewenste functie selecteren.

- Druk voor het resultaat op  (Opties) en selecteer *Uitkomst*. Als u  even ingedrukt houdt, wordt het scherm gewist voor een nieuwe berekening.

■ Valuta's omrekenen



1. De wisselkoers instellen:

- Druk op  (Opties) en selecteer *Wisselkoers*.
- Selecteer een van de weergegeven opties voor de wisselkoers en druk op  (OK).

Als u bijvoorbeeld in Nederland woont en guldens wilt omrekenen naar Franse francs, selecteert u *Eigen valuta uitgedrukt in vreemde valuta*.





- Toets de wisselkoers in en druk op  (OK).  voegt een decimaalteken in.

2. Omrekenen:

- Toets het valutabedrag in dat u wilt omrekenen.
- Druk op  (Opties).
- Ga naar *In eigen munt* of *Vreemde munt* en druk op  (OK). In het bovenstaande voorbeeld zou u *Vreemde munt* selecteren, omdat u de eigen valuta (Nederlandse guldens) wilt omrekenen naar een vreemde munt (Franse francs).

■ Valuta's omrekenen in de standby-modus

U kunt valutaconversies uitvoeren in de standby-modus. Voor het gebruik van deze functie moet u eerst de wisselkoers instellen in het menu Calculator.



1. Toets het bedrag in dat u wilt omrekenen naar de eigen of vreemde valuta. Druk op  voor een decimaalteken (er verschijnt een asterisk).
2. Druk tweemaal op  of . De tekst boven  verandert van **Bellen** in **Omrekenen** en de asterisk verandert in een decimaalteken.
3. Druk op  (**Omrekenen**).

U kunt terugkeren naar de standby-modus door te drukken op  (**OK**).

14. Herinneringen (menu 10)

Met deze functie kunt u korte tekstberichten met een waarschuwing opslaan. De telefoon geeft dan een waarschuwing wanneer de ingestelde datum en tijd is bereikt.







Dit menu openen: druk vanuit de standby-modus op  (Menu), ga naar *Herinneringn* en druk op  (Kiezen).





Opmerking: U kunt deze functie alleen gebruiken als de telefoon is ingeschakeld. Schakel de telefoon niet in als het gebruik van mobiele telefoons verboden is of als dit storing of gevaar zou kunnen opleveren.





■ Een herinnering toevoegen

1. Ga naar *Nwe toevoeg.* en druk op  (Kiezen).
2. Toets een notitie in (zie Tekst intoetsen op pagina 40).
3. Als de notitie klaar is, drukt u op  (OK) voor de onderstaande opties. Ga naar de gewenste optie en druk op  (OK).
 - *Alarm aan:* stelt een alarm in voor de notitie. Toets de datum in en druk op  (OK). Toets vervolgens het tijdstip in en druk op  (OK).
 - *Alarm uit:* er is geen alarm ingesteld voor de notitie.



■ Herinneringen weergeven

1. Ga naar *Alles bekijken* en druk op  (Kiezen).
2. Ga naar de gewenste notitie. Druk op  (Opties) voor de volgende opties:
 - *Wissen*: wist het bericht.
 - *Bewerken*: hiermee kunt u de notitie en de ingestelde datum en tijd voor het alarm wijzigen.
 - *Zenden*: hiermee kunt u de notitie zonder waarschuwingssignaal als tekstbericht (SMS) naar een compatibele telefoon sturen.

■ Een herinnering wissen

1. Ga naar *Wissen* en druk op  (Kiezen).
2. Ga naar een van de volgende opties en druk op  (OK):
 - *Eén voor één*: verwijdert de herinneringen één voor één. Selecteer de herinnering die u wilt verwijderen en druk op  (Wissen).
 - *Alle*: verwijdert alle herinneringen. Druk op  (Ja) om het verwijderen te bevestigen.

■ Als het ingestelde tijdstip is bereikt

Als de telefoon is ingeschakeld, klinkt een waarschuwingssignaal, knippert de verlichting en knippert de herinnering. U kunt het waarschuwingssignaal uitschakelen door op  te drukken. Als u op  (*Snooze*) drukt, wordt het alarm een paar minuten onderbroken.



Als de telefoon is uitgeschakeld, wordt de herinnering weergegeven als u de telefoon weer inschakelt.

15. Klok (menu 11)

De telefoon is uitgerust met klok die kan worden gebruikt als alarmklok.



In dit menu kunt u ook de tijd instellen en een stopwatch en timerfunctie activeren.

Dit menu openen: druk vanuit de standby-modus op  (Menu), ga naar *Klok* en druk op  (Kiezen).

■ Alarmklok (menu 11-1)

U kunt instellen dat de telefoon op het gewenste tijdstip een waarschuwingssignaal geeft.

Als het alarm was uitgeschakeld toen u deze functie activeerde, toetst u de gewenste alarmtijd in uren en minuten in en drukt u op  (OK).

Als het alarm was ingeschakeld toen u deze functie activeerde, selecteert u *Aan* om de tijd te wijzigen, of *Uit* om het alarm uit te schakelen:

Als het ingestelde tijdstip is bereikt

De telefoon geeft een waarschuwingssignaal met het volume dat is geselecteerd voor *Beltoonvolume* (zie pagina 74), de verlichting knippert en de tekst *Alarm!* wordt weergegeven. U kunt het waarschuwingssignaal met een willekeurige toets uitschakelen.

Als u de waarschuwingstoon een minuut lang laat klinken of op  (Snooze) drukt, wordt het waarschuwingssignaal enkele minuten onderbroken en vervolgens weer hervat.

Als het ingestelde tijdstip is aangebroken terwijl de telefoon is uitgeschakeld, klinkt een waarschuwingssignaal. Als u op een andere toets dan  (Snooze) drukt, wordt gevraagd of u de

telefoon wilt activeren voor oproepen. Druk op  (Ja) om de telefoon in te schakelen of op  om de telefoon uitgeschakeld te laten.



Opmerking: Schakel de telefoon niet in als het gebruik van mobiele telefoons verboden is of als dit storing of gevaar zou kunnen opleveren.

■ Klokinstellingen (menu 11-2)

U kunt de tijdsweergave in- of uitschakelen, de juiste tijd instellen en de 12-uurs- of 24-uursnotatie selecteren. Als de tijdweergave is ingeschakeld, wordt de tijd weergegeven in de standby-modus.

Als de batterij uit de telefoon verwijderd is geweest, moet u de tijd mogelijk opnieuw instellen.

■ Datum instellen (menu 11-3)

U kunt de juiste datum instellen voor de ingebouwde klok.

■ Stopwatch (menu 11-4)





U kunt de stopwatch gebruiken voor tijdopnamen, bijvoorbeeld bij verschillende sporten.

De stopwatch is tot op een honderdste van een seconde nauwkeurig. De totale tijdopnameduur is maximaal 10 uur.

De stopwatchfunctie verbruikt batterijcapaciteit en heeft invloed op de werkingsduur van de telefoon. Laat deze functie niet actief op de achtergrond terwijl u andere functies van de telefoon gebruikt.





Opmerking: U kunt deze functie alleen gebruiken als de telefoon is ingeschakeld. Schakel de telefoon niet in als het gebruik van mobiele telefoons verboden is of als dit storing of gevaar zou kunnen opleveren.

1. Druk in dit menu op  (**Starten**) om de tijdopname te starten.
2. Druk op  (**Stop**) om de tijdopname te stoppen. Als u de tijdopname hebt onderbroken, kunt u met  (**Opties**) de volgende opties weergeven. Ga naar de gewenste functie en druk op  (**Kiezen**).

Starten: hervat de tijdopname vanaf de vorige stoptijd.

Resetten: stopt de huidige tijdopname en stelt de tijd in op nul.

Afsluiten: hiermee keert u terug naar de standby-modus. Als u de tijdopname wilt hervatten, opent u het menu.

Als u de tijdopname in de achtergrond wilt uitvoeren, drukt u tweemaal op . Terwijl de tijdopname actief is, knippert  in de standby-modus.

■ Timerfunctie (menu 11-5)

Met de timerfunctie kunt u instellen dat de telefoon op het gewenste tijdstip een waarschuwingsignaal geeft.



Opmerking: U kunt deze functie alleen gebruiken als de telefoon is ingeschakeld. Schakel de telefoon niet in als het gebruik van mobiele telefoons verboden is of als dit storing of gevaar zou kunnen opleveren.

U stelt de alarmtijd in door uren en minuten in te toetsen. Druk op  (**Starten**) om de timer te starten.

Als u de timer wilt stoppen of de tijd wilt wijzigen, opent u dit menu, selecteert u de gewenste functie en drukt u op  (**OK**).

Als de timer actief is, wordt  weergegeven in de standby-modus.

Als het ingestelde tijdstip is bereikt en de telefoon bevindt zich in de standby-modus, klinkt een signaal en knippert de bijbehorende tekst. U kunt het waarschuwingssignaal met een willekeurige toets uitschakelen. Als niet binnen 30 seconden op een toets wordt gedrukt, stopt het signaal automatisch.

■ Datum en tijd automatisch (menu 11-6)

Deze netwerkdienst past de klok in de telefoon aan de actieve tijdzone aan.

Als u *Aan* selecteert, worden de datum en tijd automatisch aangepast.

Als u *Eerst bevest.* selecteert, wordt gevraagd om bevestiging voordat de klok wordt aangepast.



Als u *Uit* selecteert, worden de datum en tijd niet aangepast.

16. Profielen (menu 12)

U kunt de beltonen en de schermbeveiliging naar wens instellen door de gewenste instellingengroep (het 'profiel') te selecteren.







Hierdoor kunt u de telefoon aanpassen aan verschillende omstandigheden en omgevingen.

Dit menu openen: druk vanuit de standby-modus op  (**Menu**), ga naar *Profielen* en druk op  (**Kiezen**).





U kunt de instellingen van het geselecteerde profiel gemakkelijk wijzigen in het menu Geluid (zie pagina 74).

■ Een profiel selecteren





Als u het huidige profiel wilt wijzigen, gaat u op een van de volgende manieren te werk:

- In de standby-modus of tijdens een gesprek: druk kort op de toets  Ga naar de gewenste functie en druk op  (**OK**).
- Vanuit het menu *Profielen*: ga naar het gewenste profiel, druk op  (**Kiezen**), ga naar *Activeren* en druk op  (**OK**).



Tip: U kunt een profiel snel activeren vanuit de standby-modus door op  en de cijfertoets voor het gewenste profiel te drukken. Als u bijvoorbeeld het profiel *Stil* wilt activeren, drukt u op  en . Als u wilt terugkeren naar het profiel *Normaal*, drukt u op  en .

■ De instellingen van een profiel wijzigen

1. Open het menu *Profielen*, ga naar het profiel waarvan u de instellingen wilt wijzigen en druk op  (**Kiezen**). U kunt de volgende profielen selecteren:
 - *Normaal*: dit is de standaardinstelling.
 - *Stil*: schakelt alle beltonen uit. Als alle beltonen zijn uitgeschakeld, wordt  weergegeven in de standby-modus.
 - *Discreet*: stelt de beltonen zacht in.
 - *Luid*: stelt de beltonen luid in.
 - (*leeg*): U kunt dit profiel vervangen door een profiel dat u hebt ontvangen, bijvoorbeeld van uw netwerkexploitant. Neem contact op met uw netwerkexploitant of andere leverancier van profielen voor meer informatie over onder meer de beschikbaarheid van profielen.
2. Ga naar *Aanpassen* en druk op  (**OK**).
3. Ga naar de gewenste instelling (zie onder) en druk op  (**Kiezen**).
4. Ga naar de gewenste optie en druk op  (**OK**).

■ Beschikbare instellingen in een profiel

Soort beltoon

Stelt de beltoon in voor spraakoproepen. Ga naar de gewenste toon en druk op  (**OK**). De tonen die u van iemand hebt ontvangen of die u zelf hebt samengesteld, bevinden zich onder aan de lijst met tonen.

Beltoonvolume

Stelt het volume in voor de beltonen en waarschuwingstonen. Ga naar het gewenste volumeniveau en druk op  (OK).

Oproepsignaal

Bepaalt hoe u wordt gewaarschuwd bij inkomende spraakoproepen. De mogelijke opties zijn: *Bellen*, *Oplopend*, *1 x bellen*, *1 x piepen* en *Stil*.

Als *Stil* is geselecteerd, zijn alle beltonen uitgeschakeld en wordt  weergegeven.

Type beltoon voor berichten

Stelt het oproepsignaal voor tekstberichten in. Ga naar het gewenste niveau en druk op  (OK).

Toetsenbordvolume

Stelt het volume voor de toetsenbordtonen in. Ga naar het gewenste niveau en druk op  (OK).

Alarmgeluiden

Stelt de telefoon in op het geven van een waarschuwingssignaal wanneer de capaciteit van de batterij laag is. Deze instelling heeft geen invloed op de belsignalen voor netwerkdiensten.

Trilalarm

Stelt de telefoon in op trillen wanneer u een spraakoproep of tekstbericht ontvangt. U kunt de telefoon instellen om eerst te trillen en vervolgens een belsignaal te geven.

Het trilalarm wordt uitgeschakeld wanneer de telefoon is aangesloten op een lader of bureaulader.

Schermb beveiliging

Stelt de afbeelding in die na een bepaalde tijd ('timeout') in het scherm wordt weergegeven in de standby-modus. U kunt kiezen uit dezelfde afbeeldingen als in het menu *Afbeeldingen*.

Ga naar *Uit, Aan* (de eerder geselecteerde schermb beveiliging wordt weergegeven), *Timeout* of *Schermb beveil.* en druk op  (OK).

Als u *Schermb beveil.* selecteert, wordt de huidige afbeelding voor de schermb beveiliging weergegeven. Als u deze afbeelding wilt wijzigen, gaat u naar de gewenste afbeelding en drukt u op  (*Gebruiken*).

Als u *Timeout* hebt geselecteerd, gaat u naar de gewenste tijd en drukt u op  (OK).

Het gebruik van bewegende afbeeldingen als schermb beveiliging kost energie en vermindert dus de werkingsduur van de telefoon.



Naam wijz.

Met deze functie kunt u de naam van het geselecteerde profiel wijzigen. Deze functie is niet beschikbaar voor het profiel *Normaal*.

Toets de nieuwe naam in (zie Tekst intoetsen op pagina 40) en druk op  (OK).

■ Een profiel ontvangen (profielnaam, beltoon en schermbeveiliging)

Wanneer u een profiel ontvangt, bijvoorbeeld van een website, hoort u een berichttoon en wordt de bijbehorende tekst weergegeven. Neem contact op met uw netwerkexploitant of andere leverancier van profielen voor meer informatie over onder meer de beschikbaarheid van profielen.



1. Druk op  (**Opties**) en selecteer *Details* (voor de details van het profiel), *Opslaan* (om het profiel toe te voegen aan de lijst met profielen) of *Wegdoen* (om het profiel te verwijderen).
2. Als u Details hebt geselecteerd, gaat u naar de gewenste instelling (profielnaam, beltoon of schermbeveiliging) en drukt u op  om de details te zien of horen.

Als u Opslaan hebt geselecteerd, gaat u naar het profiel dat u door het nieuwe profiel wilt vervangen en drukt u op  (**OK**).

17. WAP-diensten (Diensten - menu 13)

Via dit menu hebt u toegang tot verschillende WAP (Wireless Application Protocol)-diensten, zoals bankieren, on line spelletjes en ontspanning. Deze diensten zijn speciaal ingesteld voor gebruik via mobiele telefoons en worden aangeboden door WAP-serviceproviders.



Dit menu openen: druk vanuit de standby-modus op  (**Menu**), ga naar *Diensten* en druk op  (**Kiezen**).



Opmerking: U kunt deze functie alleen gebruiken als de telefoon is ingeschakeld. Schakel de telefoon niet in als het gebruik van mobiele telefoons verboden is of als dit storing of gevaar zou kunnen opleveren.

Neem contact op met uw netwerkexploitant en/of de WAP-service provider van uw keuze voor informatie over de beschikbaarheid en prijzen van de verschillende WAP-diensten. Serviceproviders verstrekken u ook de instructies voor het gebruik van hun diensten.

WAP-diensten maken gebruik van WML (Wireless Mark-up Language) op de WAP-pagina's. Webpagina's die gebruikmaken van HTML (Hyper-Text Mark-up Language), kunt u niet via de telefoon weergeven.

■ Basisstappen voor het verbinden met en gebruiken van WAP-diensten

1. Stel de verbindinginstellingen in die nodig zijn voor toegang tot de gewenste WAP-dienst.
Zie De telefoon instellen voor een WAP-dienst.
2. Sla de verbindinginstellingen op.

Zie De telefoon instellen voor een WAP-dienst. Zie ook De weergaveinstellingen van WAP-pagina's wijzigen op pagina 113.

3. Maak verbinding met de gewenste WAP-dienst (kies het telefoonnummer). Zie Verbinding maken met een WAP-dienst op pagina 110.
4. Blader door de pagina's van de WAP-dienst. Zie Bladeren door de pagina's van een WAP-dienst op pagina 111.
5. Beëindig de verbinding met de WAP-dienst als u klaar bent. Zie Een WAP-verbinding verbreken op pagina 113.





■ De telefoon instellen voor een WAP-dienst



U kunt de verbindinginstellingen als tekstbericht ontvangen van de netwerkexploitant of serviceprovider die de gewenste WAP-dienst biedt. Neem contact op met uw netwerkexploitant of service provider voor meer informatie of bezoek de website van Club Nokia (www.club.nokia.com).

Als u geen tekstbericht hebt ontvangen, kunt u de instellingen handmatig intoetsen. Neem contact op met uw netwerkexploitant of serviceprovider voor de juiste instellingen. De WAP-instellingen kunnen bijvoorbeeld beschikbaar zijn op de website van de netwerkexploitant of serviceprovider.

De instellingen ontvangen als tekstbericht



Als u de instellingen ontvangt als tekstbericht, wordt *Dienstinstellingen ontvangen* weergegeven.

- De ontvangen instellingen opslaan: druk op  (Opties), ga naar *Opslaan* en druk op  (Kiezen).
- De instellingen weergeven voordat u ze opslaat: druk op  (Opties), ga naar *Bekijken* en druk op  (Kiezen).







Druk op  (**Opslaan**) om de instellingen op te slaan of druk op  om terug te keren naar de lijst met opties.

De verbindinginstellingen handmatig intoetsen

Neem contact op met uw netwerkexploitant of serviceprovider voor de juiste instellingen.

1. Open het menu *Diensten*, ga naar *Instellingen* en druk op  (**Kiezen**).
2. Druk op  (**Kiezen**) als *Verbindingsinstellingen* wordt weergegeven.
3. Ga naar een set verbindinginstellingen en druk op  (**Opties**).

Een verbindingset is een verzameling instellingen die nodig zijn om verbinding te maken met een WAP-dienst.

4. Ga naar *Bewerken* en druk op  (**Kiezen**).
5. Ga naar elk van de onderstaande instellingen en druk op  (**Kiezen**). Stel de benodigde instellingen één voor één in.
 - *Homepage*: toets het adres in van de homepage van de WAP-dienst die u wilt gebruiken (druk op  voor een punt) en druk op  (**OK**).
 - *Type verbinding*: ga naar *Doorlopend* of *Tijdelijk* en druk op  (**Kiezen**).
 - *Verbinding beveiligen*: ga naar *Aan* of *Uit* en druk op  (**Kiezen**).

Als de verbindingbeveiliging is ingeschakeld, zoekt de telefoon naar een beveiligde lijn voor verbinding met de WAP-dienst. Als er geen beveiligde verbinding beschikbaar is, wordt geen verbinding gemaakt. Als u toch verbinding wilt maken met een onbeveiligde lijn, stelt u de verbindingbeveiliging in op *Uit*.

- **Drager**: ga naar *USSD* of *Data* en druk op  (**Kiezen**). Neem contact op met uw netwerkexploitant of serviceprovider voor informatie over tarieven, verbindingssnelheid en andere gegevens.
 - **Dienstcode** (weergegeven als USSD de drager is): toets de code in en druk op  (**OK**).
 - **Dienstnummer** (weergegeven als USSD de drager is): toets het dienstnummer in en druk op  (**OK**).
 - **Inbelnummer** (weergegeven als Data de drager is): toets het nummer in en druk op  (**OK**).
 - **IP-adres** (weergegeven als Data de drager is): toets het adres in (druk op  voor een punt) en druk op  (**OK**).
 - **Verificatietype** (weergegeven als Data de drager is): ga naar *Beveiligd* of *Normaal* en druk op  (**Kiezen**).
 - **Type dataoproep** (weergegeven als Data de drager is): ga naar *Analoog* of *ISDN* en druk op  (**Kiezen**).
 - **Gebruikersnaam** (weergegeven als Data de drager is): toets de gebruikersnaam in (druk op  voor een punt) en druk op  (**OK**).
 - **Wachtwoord** (weergegeven als Data de drager is): toets het wachtwoord in en druk op  (**OK**).
6. Nadat u de benodigde instellingen hebt aangebracht, kunt u de naam van de verbindingset wijzigen. Druk op  en vervolgens op  (**Opties**). Ga naar *Nieuwe naam* en druk op  (**Kiezen**). Toets de naam in en druk op  (**OK**).





De instellingen worden opgeslagen en u kunt verbinding maken met de WAP-dienst. Zie *Verbinding maken met een WAP-dienst*.

■ Verbinding maken met een WAP-dienst





Activeer eerst de instellingen van de WAP-dienst die u wilt gebruiken.

Als u dezelfde WAP-dienst wilt gebruiken als de laatste keer (de dienst waarmee u verbinding hebt gemaakt via de optie *Homepage* in het menu *Diensten*), hoeft u de instellingen van de dienst niet opnieuw te activeren.

De instellingen activeren:



1. Open het menu *Diensten*, ga naar *Instellingen* en druk op  (*Kiezen*).
2. Ga naar *Verbindingsinstellingen* en druk op  (*Kiezen*).
3. Ga naar de juiste verbindingssset en druk op  (*Opties*).
4. Ga naar *Activeren* en druk op  (*Kiezen*).

Maak vervolgens verbinding met de WAP-dienst. Gebruik een van de volgende methoden:

- Open de homepage van de WAP-dienst: open het menu *Diensten*, ga naar *Homepage* en druk op  (*Kiezen*). OF
- Start de verbinding in de standby-modus: Als u nog geen tekens hebt ingetoetst, houdt u  ingedrukt. OF
- Selecteer een bookmark van de WAP-dienst: open het menu *Diensten*, ga naar *Bookmarks* en druk op  (*Kiezen*). Ga naar de gewenste bookmark en druk op  (*Opties*). Ga naar *Ga naar* en druk op  (*Kiezen*).

Controleer of de actieve set verbindinginstellingen kan worden gebruikt met de WAP-pagina waarnaar de bookmark verwijst. Als de bookmark niet werkt (in dat geval kan *Controleer*

diensteninstellingen worden weergegeven), wijzigt u de set verbindinginstellingen en probeert u het opnieuw. **OF**

- Voer het adres van de WAP-dienst in: open het menu *Diensten*, ga naar *Ga naar adres* en druk op  (**Kiezen**). Toets het adres van de WAP-dienst in (druk op  voor speciale tekens) en druk op  (**OK**).









Het prefix `http://` wordt automatisch vóór het adres toegevoegd en hoeft u dus niet in te toetsen. Als u een ander protocol dan `http` gebruikt (bijvoorbeeld `ftp`), moet u het juiste prefix toevoegen.

■ Bladeren door de pagina's van een WAP-dienst



Als u eenmaal verbinding hebt gemaakt met de WAP-dienst, kunt u door de WAP-pagina's van de dienst bladeren.

De functies van de telefoontoetsen kunnen per WAP-dienst verschillen. Volg de aanwijzingen op het scherm. Neem contact op met uw WAP-serviceprovider voor meer informatie.

Algemene richtlijnen voor het gebruik van de toetsen

- Gebruik  of  om door de WAP-pagina te bladeren en het gewenste item te markeren. Dit item kan bijvoorbeeld een link (onderstreepte tekst) zijn.
- Druk op  of  om een gemarkeerd item te selecteren.
- Druk op  om terug te keren naar de vorige WAP-pagina.
- Houd  ingedrukt om de verbinding met de WAP-dienst te verbreken en de oproep te beëindigen.
- Druk op  tot en met  om letters en cijfers in te toetsen en op  om speciale tekens in te toetsen.



- Druk op  (**Opties**) om de volgende opties weer te geven. Ga naar de gewenste optie en druk op  (**Kiezen**).

Homepage: hiermee keert u terug naar de homepage van de WAP-dienst.



Opnieuw laden: vernieuwt de WAP-pagina.

Kiezen: hiermee selecteert u een link of een ander gemarkeerd item op de WAP-pagina.

Weergave-inst.: hiermee kunt u regeldoorloop van tekstregels instellen en de afbeeldingen op de WAP-pagina verbergen. Zie De weergaveinstellingen van WAP-pagina's wijzigen op pagina 113 voor meer informatie.

Bookmarks: u kunt bookmarks beheren, bijvoorbeeld door de huidige WAP-pagina als bookmark op te slaan. Zie Bookmarks opslaan en beheren op pagina 114 voor meer informatie.







Gebruik nr.: hiermee kunt u een nummer op de huidige WAP-pagina opslaan of bellen en de oproep beëindigen. Als de WAP-pagina meerdere nummers bevat, kunt u het gewenste nummer selecteren.

Ga naar adres: u kunt verbinding maken met de gewenste WAP-pagina. Toets het WAP-adres in (druk op  voor een punt) en druk op  (**OK**).

Cache wissen: hiermee leegt u het cachegeheugen van de telefoon (zie Het cachegeheugen leegmaken op pagina 115).

Beveilig.info: geeft aan of de verbinding beveiligd is.

Afsluiten: hiermee stopt u met bladeren en beëindigt u de oproep.

Beeld bekijken: u kunt schuiven door een illustratie of bewegende afbeelding die niet helemaal in het scherm wordt weergegeven. Met  en  (of  en ) schuift u omhoog of omlaag door de afbeelding en met  en  schuift u naar links of rechts.

Druk op  (**Opties**) voor de volgende opties: *Volg. beeld*, *Vorige beeld* of *Beeld opslaan*.



Met de optie *Beeld opslaan* kunt u afbeeldingen opslaan om deze te gebruiken in afbeeldingberichten of als schermbeveiliging. Bewegende afbeeldingen kunt u gebruiken als schermbeveiliging. Als de afbeelding die u wilt opslaan te groot is voor afbeeldingberichten of voor gebruik als schermbeveiliging, kunt u het gewenste gebied selecteren door het kader te verplaatsen dat boven de afbeelding wordt weergegeven. Druk vervolgens op  (*Kiezen*). Bewegende afbeeldingen die vanaf een WAP-pagina worden opgeslagen, kunnen niet worden gebruikt in afbeeldingberichten.

■ Een WAP-verbinding verbreken

Wanneer u een WAP-dienst gebruikt: druk op  (*Opties*), ga naar *Afsluiten* en druk op  (*Kiezen*). Zodra de tekst *Browser afsluiten?* wordt weergegeven, drukt u op  (*Ja*).

De verbinding met de WAP-dienst wordt verbroken en de oproep wordt beëindigd.

■ De weergaveinstellingen van WAP-pagina's wijzigen





1. Open het menu *Diensten*, ga naar *Instellingen* en druk op  (*Kiezen*).
2. Ga naar *Weergaveinstellingen* en druk op  (*Kiezen*).
3. Ga naar *Regeldoorloop* of *Toon afbeeldingen* en druk op  (*Kiezen*).
4. Selecteer *Aan* of *Uit* voor *Regeldoorloop* en *Ja* of *Nee* voor *Toon afbeeldingen*.

Als *Regeldoorloop* is ingesteld op *Aan*, loopt tekst door naar de volgende regels als de tekst niet op één regel past.





Als *Toon afbeeldingen* is ingesteld op *Nee*, worden afbeeldingen op de WAP-pagina niet weergegeven. Hierdoor kunt u sneller bladeren door WAP-pagina's die veel afbeeldingen bevatten.

■ Bookmarks opslaan en beheren

Als geen WAP-verbinding actief is

1. Open het menu *Diensten*, ga naar *Bookmarks* en druk op  (*Kiezen*).
2. Ga naar de gewenste bookmark en druk op  (*Opties*).
Als u een nieuwe bookmark wilt opslaan, selecteert u een willekeurige bookmark.
3. Ga naar een van de volgende functies en druk op  (*Kiezen*).
 - *Bookm. toev.*: u kunt een nieuwe bookmark maken zonder verbinding te maken met een WAP-dienst. Toets het adres van de WAP-pagina in en druk op  (*OK*). Toets een naam in voor de WAP-pagina en druk op  (*OK*).
 - *Ga naar*: hiermee maakt u verbinding met de WAP-pagina die met de bookmark verbonden is.
 - *Bewerken*: u kunt de geselecteerde bookmark wijzigen.
 - *Wissen*: u kunt de geselecteerde bookmark verwijderen.
 - *Bookm. verz.*: u kunt de geselecteerde bookmark als tekstbericht naar een andere telefoon sturen.

Als een WAP-verbinding actief is

1. Druk op  (*Opties*), ga naar *Bookmarks* en druk op  (*Kiezen*).
2. Ga naar de gewenste bookmark en druk op  (*Opties*).
Als u een nieuwe bookmark wilt opslaan, selecteert u een willekeurige bookmark.
3. Ga naar een van de opties die hierboven zijn beschreven en druk op  (*Kiezen*).
Met de functie *Bookm. opslaan* kunt u de huidige WAP-pagina opslaan als bookmark.

■ Het cachegeheugen leegmaken

De opgevraagde gegevens of diensten worden tijdelijk opgeslagen in de cache van de telefoon.

Als u vertrouwelijke informatie hebt opgevraagd waarvoor een wachtwoord nodig is (bijvoorbeeld uw bankrekening), moet u de cache van uw telefoon leegmaken.

Het cachegeheugen leegmaken:

- Open het menu *Diensten*, ga naar *Cache wissen* en druk op  (Kiezen).

■ Gelijktijdig een WAP-verbinding en een spraakoproep actief hebben (als USSD de drager is)

Als de drager van de verbinding USSD is, kunt u een spraakoproep beantwoorden terwijl een WAP-verbinding actief is. U kunt ook een WAP-verbinding instellen tijdens een spraakoproep.

U kunt geen spraakoproep en WAP-verbinding gelijktijdig actief hebben als de drager Data is.

Een oproep beantwoorden tijdens een WAP-verbinding:

1. Druk op  (*Antwoorden*) om de oproep te beantwoorden.

U kunt tijdens het gesprek gewoon verderbladeren door de WAP-pagina's.

2. Als u het gesprek maar niet de WAP-verbinding wilt beëindigen, drukt u op  (*Opties*) en selecteert u *Beëindigen*.

Als u zowel het gesprek als de WAP-verbinding wilt beëindigen, houdt u  ingedrukt.

Als u tijdens een gesprek een WAP-verbinding wilt starten (als de drager in de actieve set verbindinginstellingen USSD is):

1. Druk achtereenvolgens op  en op  (*Opties*) en selecteer *Diensten*.
2. Breng een WAP-verbinding tot stand en gebruik deze op de gebruikelijke wijze.

■ Beveiligingscertificaten

Voor het gebruik van sommige WAP-diensten, bijvoorbeeld bankdiensten, hebt u een beveiligingscertificaat nodig. Het gebruik van dit certificaat kan u helpen de veiligheid van verbindingen tussen de telefoon en een WAP-gateway of WAP-server te verbeteren, mits de optie *Verbinding beveiligen* is ingesteld op *Aan*.

U kunt het certificaat downloaden van een WAP-pagina als de WAP-dienst het gebruik van beveiligingscertificaten ondersteunt. Nadat u het certificaat hebt gedownload, kunt u het bekijken en vervolgens opslaan of verwijderen. Als u het certificaat opslaat, wordt het toegevoegd aan de lijst met certificaten in de telefoon.

U kunt er pas zeker van zijn dat een WAP-gateway of WAP-server betrouwbaar is als de identiteit is gecontroleerd aan de hand van het overeenkomstige certificaat in de telefoon.

In het scherm verschijnt een opmerking als de identiteit van WAP-server of WAP-gateway niet kan worden gecontroleerd, als het certificaat van de WAP-server of WAP-gateway niet authentiek is of als in uw telefoon niet het juiste certificaat aanwezig is.

De lijst met beveiligingscertificaten weergeven:

1. Open het menu *Diensten*, ga naar *Instellingen* en druk op  (*Kiezen*).
2. Ga naar *Beveiligingscertificaten* en druk op  (*Kiezen*).

Beveiligingspictogram



Als het beveiligingspictogram () wordt weergegeven tijdens een WAP-verbinding, wordt de datatransmissie tussen de telefoon en de WAP-gateway of WAP-server gecodeerd en beveiligd. De WAP-gateway of WAP-server wordt aangeduid met de instelling *IP-adres* (als de drager Data is) of *Dienstnummer* (als de drager USSD is) in de *Verbindings instellingen*.

Het beveiligingspictogram geeft echter niet aan dat de datatransmissie tussen de gateway en de inhoudserver (plaats waar de opgevraagde bron is opgeslagen) beveiligd is. Het is de taak van de service provider om de datatransmissie tussen de gateway en server te beveiligen.

18. SIM-diensten (menu 14)



Naast de functies die in de telefoon beschikbaar zijn, biedt de SIM-kaart mogelijk nog een aantal extra diensten die u vanuit dit menu kunt activeren.

Dit menu openen: druk vanuit de standby-modus op  (Menu), ga naar menu 14 en druk op  (Kiezen).

Dit menu wordt alleen weergegeven als dit door de SIM-kaart wordt ondersteund. De naam en inhoud van het menu zijn afhankelijk van de beschikbare diensten.

U kunt de telefoon instellen op het tonen van bevestigingsberichten wanneer u de SIM-kaartdiensten gebruikt. Zie SIM-dienstactie bevestigen? op pagina 82.

Raadpleeg de leverancier van uw SIM-kaart (bijvoorbeeld uw netwerkexploitant, service provider of andere leverancier) voor beschikbare SIM-diensten, tarieven en informatie over het gebruik van SIM-diensten.

Voor het activeren van deze diensten moet u mogelijk een tekstbericht (SMS) verzenden of een betaalde telefonische oproep maken.





Opmerking: U kunt deze functie alleen gebruiken als de telefoon is ingeschakeld. Schakel de telefoon niet in als het gebruik van mobiele telefoons verboden is of als dit storing of gevaar zou kunnen opleveren.

19. Naslaginformatie

■ DTMF-tonen zenden

De telefoon kan DTMF-tonen zenden om te communiceren met antwoordapparaten, geautomatiseerde telefoondiensten, enzovoort.

Start het bellen op de normale wijze. Druk op  en  (Opties) en selecteer *DTMF zenden*. Toets de DTMF-reeks in of haal deze op uit de telefoonlijst en druk op  (OK).

■ Toegangscodes

U kunt de hier beschreven toegangscodes gebruiken om de telefoon en de SIM-kaart te beveiligen tegen onbevoegd gebruik.

De toegangscodes (met uitzondering van de PUK-code en de PUK2-code) kunt u wijzigen met de functie Toegangscodes wijzigen (zie pagina 62).

Beveiligingscode

U kunt de beveiligingscode gebruiken om onbevoegd gebruik van de telefoon te voorkomen (zie Beveiligingsniveau op pagina 85).



De standaardcode is 12345. Wijzig deze code (zie Toegangscodes wijzigen op pagina 85) en stel de telefoon in op het vragen van de code (zie Beveiligingsniveau op pagina 85).

Houd de code geheim en bewaar deze op een veilige plaats uit de buurt van de telefoon.

PIN-code

De PIN-code (Personal Identification Number) beveiligt de SIM-kaart tegen onbevoegd gebruik. De PIN-code wordt gewoonlijk bij de SIM-kaart geleverd.

Als de functie voor het vragen van de PIN-code is ingeschakeld, wordt naar de code gevraagd telkens als de telefoon wordt ingeschakeld (zie PIN-code vragen op pagina 83).

Als u driemaal na elkaar een onjuiste PIN-code invoert, wordt de SIM-kaart geblokkeerd. Toets de PUK-code in en druk op  (OK). Toets een nieuwe PIN-code in en druk op  (OK). Toets de nieuwe code nogmaals in en druk op  (OK).

PIN2-code

De PIN2-code die bij sommige SIM-kaarten geleverd wordt, is nodig om toegang te krijgen tot bepaalde functies, zoals kostentellers. Deze functies zijn alleen beschikbaar als ze worden ondersteund door de SIM-kaart.

Als u driemaal na elkaar een onjuiste PIN2-code invoert, volgt u dezelfde instructies als voor de PIN-code maar gebruikt u in plaats daarvan de PUK2-code.

PUK-code

De PUK-code (Personal Unblocking Key) is nodig om een geblokkeerde PIN-code te wijzigen. De PUK-code kan bij de SIM-kaart meegeleverd zijn. Als dit niet het geval is, kunt u de netwerkexploitant om de code vragen. Als u de code niet meer weet, neemt u contact op met de netwerkexploitant.

PUK2-code

De PUK2-code die bij sommige SIM-kaarten geleverd wordt, is nodig om een geblokkeerde PIN2-code te wijzigen. Als u de code niet meer weet, neemt u contact op met de netwerkexploitant.

Blokkeerwachtwoord

Het blokkeerwachtwoord hebt u nodig wanneer u de functie *Oproepen blokkeren* gebruikt (zie pagina 83). Dit wachtwoord krijgt u van uw netwerkexploitant.

■ Informatie over de batterij

De telefoon werkt met een oplaadbare batterij.

De werking en levensduur van de batterij is in sterke mate afhankelijk van de manier waarop u met de batterij omgaat. Behandel de batterij naar behoren en volg de onderstaande richtlijnen.

De batterij opladen en ontladen

- De capaciteit van een nieuwe batterij wordt pas optimaal benut nadat de batterij twee of drie keer volledig is opgeladen en ontladen.
- De batterij kan honderden keren worden opgeladen en ontladen maar na verloop van tijd treedt slijtage op. Wanneer de gebruiksduur (gesprekstijd en standby-tijd) aanzienlijk korter is dan normaal, is het beter een nieuwe batterij te kopen.
- Gebruik alleen batterijen die zijn goedgekeurd door de fabrikant van de telefoon en laad de batterijen alleen op met de laadapparaten die zijn goedgekeurd door de fabrikant.
- Als u een laadapparaat niet gebruikt, moet u de stekker uit het stopcontact halen. Laat de batterij nooit langer dan een week in een laadapparaat zitten omdat de gebruiksduur van de batterij kan

afnemen wanneer deze wordt overladen. Als een volledig opgeladen batterij niet wordt gebruikt, wordt deze na verloop van tijd automatisch ontladen.

- Batterijen gaan langer mee en geven betere resultaten als u ze regelmatig volledig ontlaaft door de telefoon aan te laten staan totdat deze zichzelf uitschakelt. Probeer de batterij nooit op andere manieren te ontladen.
- Extreme temperaturen zijn van invloed op de oplaadcapaciteit van de batterij: laat de batterij eerst afkoelen of warmer worden.
- Als de batterij bijna leeg is en u nog maar een paar minuten gesprekstijd heeft, hoort u een waarschuwingssignaal en wordt het bericht *Batterij bijna leeg* kort weergegeven. Als er geen gesprekstijd meer over is, wordt het bericht *Batterij opladen* weergegeven, hoort u een waarschuwingssignaal en wordt de telefoon automatisch uitgeschakeld.

Het gebruik van de batterijen

- Gebruik de batterij alleen voor het doel waarvoor deze bestemd is.
- Gebruik nooit een beschadigde of versleten lader of batterij.
- Let op dat u geen kortsluiting veroorzaakt in de batterij. Dit kan bijvoorbeeld gebeuren wanneer u een reservebatterij in een tas of jaszak hebt tezamen met een metalen voorwerp (zoals een munt, paperclip of pen) dat in direct contact komt met de poolklemmen van de batterij (de metalen strips aan de achterzijde). Kortsluiting veroorzaakt schade aan de batterij of aan het voorwerp.
- De capaciteit en de levensduur van batterijen nemen af wanneer u deze in extreem warme of koude temperaturen bewaart (zoals in een afgesloten auto in de zomer of in de vrieskou). Probeer ervoor te zorgen dat de omgevingstemperatuur van de batterij altijd tussen de 15°C en 25°C ligt. Een telefoon met een extreem warme of koude batterij kan gedurende bepaalde tijd onbruikbaar zijn,

zelfs wanneer de batterij volledig is opgeladen. De prestaties van batterijen zijn beduidend minder in temperaturen onder het vriespunt.

De prestaties van NiMH-batterijen zijn beduidend minder in temperaturen onder de -10°C . De prestaties van Li-Ion-batterijen zijn beduidend minder in temperaturen onder de -0°C .

- Gooi batterijen nooit in vuur!



Gebruikte batterijen moeten worden aangeboden voor hergebruik of op de voorgeschreven manier worden afgevoerd en mogen niet bij het huisvuil worden gegooid.

Onderhoud

Uw telefoon is een geavanceerd apparaat, dat met zorg is ontworpen en geproduceerd. Ga er zorgvuldig mee om. De tips hieronder kunnen u helpen om aanspraak te blijven maken op de geldende garantie en vele jaren plezier te hebben van dit product. Voor het gebruik van de telefoon, batterij, lader of eventuele accessoires geldt:

- Houd het apparaat en alle onderdelen en accessoires buiten het bereik van kinderen.
- Houd het apparaat droog. Neerslag, vochtigheid en vloeistoffen bevatten mineralen die corrosie van elektronische schakelingen veroorzaken.
- Gebruik of bewaar het apparaat niet op stoffige of vuile plaatsen. De bewegende onderdelen kunnen worden beschadigd.
- Bewaar het apparaat niet op plaatsen waar het heet is. Hoge temperaturen kunnen de levensduur van elektronische apparaten bekorten, batterijen beschadigen en bepaalde kunststoffen doen smelten of vervormen.
- Bewaar het apparaat niet op koude plaatsen. Wanneer de telefoon weer opwarmt (tot de normale temperatuur), kan binnen de telefoon vochtvorming ontstaan, waardoor elektronische schakelingen beschadigd kunnen raken.
- Probeer het apparaat niet open te maken. Ondeskundige behandeling kan het apparaat beschadigen.
- Laat het apparaat niet vallen en voorkom stoten en overmatig schudden. Een ruwe behandeling kan de elektronische schakelingen beschadigen.
- Gebruik geen agressieve chemicaliën, oplosmiddelen of reinigingsmiddelen om het apparaat schoon te maken. Veeg het apparaat af met een zachte doek die licht is bevochtigd met een oplossing van water en zeep.
- Verf het apparaat niet. Verf kan de bewegende onderdelen van het apparaat blokkeren en de werking belemmeren.
- Neem contact op met het dichtstbijzijnde bevoegde servicepunt als de telefoon, batterij, lader of een accessoire niet goed werkt. Het personeel daar zal u helpen en eventueel zorgen voor onderhoud of reparatie.

Belangrijke veiligheidsinformatie

■ Verkeersveiligheid

Gebruik geen telefoon terwijl u een auto bestuurt. Als u een telefoon wilt gebruiken, moet u de auto eerst parkeren voordat u een gesprek begint. Bewaar de telefoon altijd in de houder; leg de telefoon niet op de passagiersstoel of op een plaats waar de telefoon los kan raken bij een botsing of wanneer u plotseling moet remmen.

Op openbare wegen is het gebruik van een waarschuwingsapparaat om de lichten of de claxon van een auto te bedienen niet toegestaan.

Verkeersveiligheid heeft altijd voorrang!

■ Gebruiksomgeving

Houd u aan speciale voorschriften die in een bepaald gebied van kracht zijn en schakel de telefoon altijd uit op plaatsen waar het verboden is deze te gebruiken of waar het gebruik ervan interferentie of gevaar kan veroorzaken.

Wanneer u de telefoon of een accessoire op een ander apparaat aansluit, moet u de gebruikershandleiding van dat apparaat lezen voor gedetailleerde veiligheidsinstructies. Sluit geen ongeschikte producten aan.

Wij wijzen u erop dat het, net als bij andere mobiele radiozendapparatuur, voor de juiste werking van het apparaat en voor de veiligheid van het personeel raadzaam is om alleen normaal gebruik van de telefoon te maken (tegen het oor).

■ Elektronische apparaten

De meeste elektronische apparatuur is beschermd tegen radiofrequentiesignalen (RF-signalen). Het kan echter zijn dat bepaalde elektronische apparaten niet beschermd zijn tegen de RF-signalen van de draadloze telefoon.

Pacemakers

Fabrikanten van pacemakers adviseren dat er een afstand van minimaal 20 cm moet worden betracht tussen een draadloze handtelefoon en een pacemaker om mogelijke interferentie met de pacemaker te voorkomen. Deze aanbevelingen komen overeen met het onafhankelijke onderzoek en de aanbevelingen van Wireless Technology Research.

Mensen met pacemakers:

- Moeten de telefoon op meer dan 20 cm afstand houden van hun pacemaker als de telefoon is ingeschakeld;
- Moeten de telefoon niet in een borstzak dragen;
- Moeten het oor aan de andere zijde van het lichaam dan waar de pacemaker zich bevindt gebruiken om de mogelijkheid tot interferentie te minimaliseren;
- Als u denkt dat er interferentie plaatsvindt, moet u de telefoon onmiddellijk uitschakelen.

Gehoorapparaten

Sommige digitale draadloze telefoons kunnen storing in bepaalde gehoorapparaten veroorzaken. Als u last hebt van dergelijke interferentie, kunt u contact opnemen met uw netwerkexploitant.

Andere medische apparatuur

Het gebruik van radiozendapparatuur, dus ook van mobiele telefoons, kan interferentie veroorzaken bij het functioneren van onvoldoende beschermde medische apparatuur. Raadpleeg een arts of de fabrikant van het medische apparaat om vast te stellen of het apparaat voldoende is beschermd tegen externe RF-energie of als u vragen hebt.

Schakel de telefoon uit in instellingen voor gezondheidszorg wanneer dat voorgeschreven wordt. Ziekenhuizen en andere instellingen voor gezondheidszorg kunnen gebruik maken van apparatuur die gevoelig is voor externe RF-energie.

Voertuigen

RF-signalen kunnen van invloed zijn op elektronische systemen in gemotoriseerde voertuigen die verkeerd geïnstalleerd of onvoldoende beschermd zijn (bijvoorbeeld elektronische systemen voor brandstofinjectie, elektronische antislip-remsystemen (of antiblokkeer-remsystemen), systemen voor elektronische snelheidsregeling, airbag-systemen).

Raadpleeg de fabrikant van uw voertuig of een vertegenwoordiger van de fabrikant voor meer informatie. Raadpleeg ook de fabrikant van eventueel in uw auto geïnstalleerde apparatuur.

Borden

Schakel de telefoon uit in gebouwen waar dit door middel van borden wordt gevraagd.

■ Explosiegevaarlijke omgevingen

Schakel de telefoon uit als u op een plaats met explosiegevaar bent en volg alle aanwijzingen en instructies op. Vonken kunnen op zulke plaatsen een explosie of brand veroorzaken, waardoor er gewonden of zelfs doden kunnen vallen.

Gebruikers wordt geadviseerd om de telefoon uit te schakelen in benzinstations. Gebruikers worden gewezen op de noodzaak om zich te houden aan de beperkingen van het gebruik van radio-apparatuur in brandstofopslagplaatsen, chemische fabrieken of op plaatsen waar met explosieven wordt gewerkt.

Plaatsen met explosiegevaar zijn vaak, maar niet altijd, duidelijk gemarkeerd. Dergelijke plaatsen zijn onder andere scheepsruimen, chemische overslag- of opslagplaatsen, voertuigen die gebruik maken van LPG (onder andere propaan of butaan), gebieden waar de lucht chemicaliën of fijne deeltjes van bijvoorbeeld graan, stof of metaal bevat en andere plaatsen waar u gewoonlijk wordt geadviseerd de motor van uw auto af te zetten.

■ Voertuigen

De telefoon mag alleen door bevoegd personeel in een auto worden geïnstalleerd en onderhouden. Ondeskundige installatie of reparatie kan gevaar opleveren en de garantie die eventueel van toepassing is doen vervallen.

Controleer regelmatig of de draadloze-telefoonapparatuur in uw auto nog op de juiste wijze is gemonteerd en naar behoren functioneert.

Zorg ervoor dat de telefoon, telefoononderdelen of -accessoires zich niet in dezelfde ruimte bevinden als brandbare vloeistoffen, gasvormige materialen of explosieven.

Voor auto's met een airbag geldt dat de airbag met zeer veel kracht wordt opgeblazen. Zet geen voorwerpen, dus ook geen geïnstalleerde of draagbare draadloze apparatuur, in de ruimte boven de airbag of waar de airbag wordt opgeblazen. Als draadloze apparatuur niet goed is geïnstalleerd in de auto kan dit ernstige verwondingen veroorzaken als de airbag wordt opgeblazen.

Schakel de telefoon uit voordat u een vliegtuig binnengaat. Het gebruik van draadloze telefoons kan gevaarlijk zijn voor de werking van het vliegtuig, het draadloze telefoonnetwerk verstoren en bovendien illegaal zijn.

Het negeren van deze voorschriften kan ertoe leiden dat de overtreder het gebruik van telefoondiensten wordt ontzegd en/of dat gerechtelijke stappen worden ondernomen.

■ Alarmnummer kiezen





Belangrijk! Zoals alle draadloze telefoons maakt ook deze telefoon gebruik van radiosignalen, draadloze netwerken en kabelnetwerken en door de gebruiker geprogrammeerde functies, waardoor verbindingen niet onder alle omstandigheden kunnen worden gegarandeerd. Het is daarom van groot belang dat u nooit alleen vertrouwt op een draadloze telefoon voor het tot stand brengen van essentiële communicatie (bijvoorbeeld bij medische noodgevallen).

U kunt alleen gesprekken voeren als de telefoon is ingeschakeld en u zich in een gebied bevindt waar de ontvangst van het signaal sterk genoeg is. Het is mogelijk dat in sommige draadloze telefoonnetwerken of wanneer bepaalde netwerkdiensten en/of telefoonfuncties in gebruik zijn, geen alarmnummers kunnen worden gebeld. Neem voor meer informatie contact op met de exploitant van het desbetreffende netwerk.

Een alarmnummer kiezen:

1. Schakel de telefoon in als dat nog niet is gebeurd.

In sommige netwerken kan een geldige, correct geplaatste SIM-kaart noodzakelijk zijn.

2. Houd de -toets enkele seconden ingedrukt om de telefoon gereed te maken voor een uitgaand gesprek.
3. Toets het alarmnummer in voor het gebied waar u zich bevindt (bijvoorbeeld 112 of een ander officieel alarmnummer). Alarmnummers verschillen van land tot land.
4. Druk op de toets  (Bellen).

Als bepaalde functies zijn ingeschakeld (toetsenbordvergrendeling, vaste nummers, enz.) is het mogelijk dat u deze functies eerst moet uitschakelen voordat u een alarmnummer kunt kiezen. Voor meer informatie hierover raadpleegt u deze handleiding of de exploitant van uw telefoonnetwerk.

Vergeet niet bij het bellen van een alarmnummer alle noodzakelijke informatie zo nauwkeurig mogelijk te omschrijven. Uw draadloze telefoon is mogelijk het enige communicatiemiddel op de plaats van een ongeluk - verbreek de verbinding niet voordat u daarvoor toestemming hebt gekregen.

INDEX

A

aan/uit-toets	19
accessoires	
handsfree autoset (PPH-1)	31, 81
hoofdtelefoon (HDC-5)	56, 81
afbeeldingen	61
alarmgeluiden	74, 77, 103
alarmklok	97
schermindicator	22
alarmnummer kiezen	16, 128
automatisch herhalen	79
automatisch opgeslagen telefoonnummers	
Zie oproepinfo, laatst gekozen nummers,	
ontvangen oproepen, gemiste oproepen.	
automatisch opnemen	81

B

batterijen	
gebruiken	121, 122
ontladen	121
oplaadindicator	21
opladen	27, 121
vervangen	26
verwijderen	25, 29

batterijen ontladen	121
bellen	
bellen met behulp van	
telefoonlijst	33, 50
gesprek annuleren	31
gesprek beëindigen	31
internationale gesprekken	31
nieuwe oproep tijdens een gesprek	34
opbellen	31
oproep beantwoorden	35
oproep beantwoorden tijdens een	
gesprek	36
oproep ontvangen	35
oproep weigeren	35
oproepen blokkeren	83
oproepen doorschakelen	35, 87
schakelen tussen twee	
gesprekken	34, 36
servicenummers	50
snelkeuze	79
snelkeuzetoetsen	34
voicedialling	54
belrestrictie. Zie oproepen blokkeren.	

beltonen	74, 102	beveiligingsniveau	85
definiëren voor een bepaald		bladeren door menu's en instellingen	20
telefoonnummer	52	bladertoetsen	20
maken	75	C	
stil	22	calculator	92
beltonen ontvangen	77	celinformatie	81
beltonen samenstellen	75	chatten	60, 67
beltonen voor berichten	77, 103	cijfermodus, schermindicator	44
beltoonvolume	74, 103	cijfers intoetsen	19
berichtindelingen	64	cijfertoetsen	19
beveiligingscode	17, 119	Closed User Group (CUG)	84
vraag	28	schermindicator	22
vragen	85	covers verwisselen	29
beveiligingsinstellingen		cursor, verplaatsen	20
beveiligingscode vragen	85, 119	D	
beveiligingsniveau	85	datum en tijd automatisch	100
blokkeerwachtwoord	121	datum instellen	98
Closed User Group (CUG)	84	diensten	
oproepen blokkeren	83	SIM-diensten	118
PIN2-code	120	doorschakelen	35, 87
PIN-code	120	schermindicator	22, 88
PIN-code vragen	83	DTMF-tonen	
PUK2-code	121	zenden	119
PUK-code	120	DTMF-tonen zenden	119
vaste nummers	84		

E	eigen telefoonnummer weergeven aan ontvanger	80		beperken	72
F			H	eenheden selecteren	72
G	fabrieksinstellingen	86		gesprekskosteninstellingen	72
	gebruik van handsfree	31		handsfree autoset (PPH-1)	81
	gebruiksomgeving	125		herinneringen	95
	gebruiksopties	81		hoofdletters en kleine letters	
	geheugen selecteren	53		schakelen tussen	41, 44
	geheugenfuncties. Zie telefoonlijst			hoofdtelefoon (HDC-5)	37, 81
	gekozen telefoonnummers	20		gebruiken bij voicemail	56
	geluid	74	I		
	alarmgeluiden	77, 103		in- en uitschakelen	19, 28
	beltonen	74, 102		inactieve modus. Zie standby-modus	
	beltonen voor berichten	77, 103		inbox	60
	spiegeluiden	89		informatiedienst	65
	toetsenbordvolume	77, 103		instellingen	79
	Zie ook profielen			beveiligingsinstellingen	82
	gemiste oproepen	70		gebruiksopties	81
	Zie ook oproepinfo			herstellen	86
	gesprek annuleren	31		oproepinstellingen	79
	gesprek beëindigen	31		internationale gesprekken	31
	gespreksduur	71		internationale prefix opslaan	39
	gesprekskosten	71		intoetsen	
				herinneringen	95
				namen in telefoonlijst	39

tekstberichten	58	openen	45
via normale tekst invoer	40, 43	overzicht	47
via tekst invoer met woordenlijst	40	menufuncties afsluiten	20
welkomsttekst	81	microfoon, uitschakelen	32
K		N	
klok		naam en nummer kopiëren	51
aanpassen aan actieve tijdzone	100	naam en nummer verplaatsen	51
in- en uitschakelen	98	naam en telefoonnummer in telefoonlijst	
tijdsnotatie selecteren	98	wijzigen	51
L		naam en telefoonnummer ontvangen ...	52
laatst gekozen nummers	32, 70	naam en telefoonnummer opslaan	
Zie ook oproepinfo		in telefoonlijst	39, 51
leestekens	43	naam van profiel wijzigen	104
letters		namen en nummers in telefoonlijst	
intoetsen	40	bellen met behulp van	33
schakelen tussen hoofdletters en		geheugen selecteren	53
kleine letters	41, 44	kopiëren	51
letters intoetsen	19, 39	naar een andere telefoon zenden	52
via normale tekst invoer	40, 43	opslaan	39
via tekst invoer met woordenlijst	40	opslagruimte controleren	53
luidsprekervolume	20, 32	type weergave definiëren	53
M		verplaatsen	51
MCN. Zie celinformatie.		verwijderen	51
menufuncties		weergeven	20
afsluiten	46	wijzigen	51

namen en telefoonnummers		
opslaan	51	
namen en telefoonnummers ophalen uit		
telefoonlijst	20, 50	
snel zoeken	33, 37, 39	
naslaggids	3	
netwerk		
selecteren	82	
netwerkdiensten		
opdrachteneditor	66	
netwerkopdrachteneditor	66	
Nokia Navi-toets	20, 21	
normale tekstinvoer	40, 43	
scherminicator	43	
nummer opnieuw kiezen	32	
nummer van berichtencentrale	64	
nummers verwijderen uit het scherm	39	
O		
omrekenen van valuta's	93	
in standby-modus	94	
onderhoud	124	
ontvangen oproepen	70	
Zie ook oproepinfo		
ontvangen tekstberichten	60	
opbellen	31	
tijdens een gesprek	34	
oplaadindicator	21	
opladen van batterijen	27, 121	
oproep beantwoorden	35	
automatisch opnemen	81	
tijdens een gesprek	36	
oproep blokkeren	83	
oproep doorschakelen	35	
oproep ontvangen	35	
tijdens een gesprek	36	
oproep weigeren	20, 35	
oproepen		
alarmnummer kiezen	128	
oproepen blokkeren	83	
wachtwoord	121	
oproepen doorschakelen	35, 87	
oproepinfo	69	
oproepsignalen	74, 103	
outbox	61	
P		
PIN2-code	120	
PIN-code	120	
vraag	28	
vragen	83	
planning		

alarmklok	97
herinneringen	95
stopwatch	98
timerfunctie	99
profielen	101
activeren	101
inschakelen	101
instellingen	74, 102
naam wijzigen	104
selecteren in standby-modus of in menu	19
wijzigen	102
PUK2-code	121
PUK-code	120

S

scherm wissen	20, 44
schermbeveiliging	74, 78, 104
schermindicatoren	21
alarmklok	22
cijfermodus	44
Closed User Group (CUG)	22
doorschakelen	22
hoofdletters en kleine letters	41, 44
normale tekstinvoer	43
ontvangen tekstberichten	22

stille modus	22
stopwatch	23
tekstberichten lezen	60
tekstinvoer met woordenlijst	40
telefoonlijn 2 in gebruik	22
timerfunctie	23
toetsenbordvergrendeling	22
servicenummers bellen	50
signaalsterkte	21
SIM-diensten	118
SIM-kaart	
gebruiken	24
plaatsen	24
sjablonen	63
smiley's	63
SMS-berichten. Zie tekstberichten	
snel zoeken	33, 37, 39
snelkeuzetoetsen	34, 54
spaties invoegen	43
speciale tekens	43
spelgeluiden	74, 89
spelletjes	89
spraakberichten	
beluisteren	36
Zie ook voicemailpostbus	

standaardinstellingen herstellen	86
standaardinstellingen herstellen.	
Zie terug naar fabrieksinstellingen	
standby-modus	21
omrekenen van valuta's	94
schermindicatoren in	21
stille modus	22
stopwatch	98
schermindicator	23

T

taal van schermtekst	81
tekstberichten	
afleverrapporten	65
beantwoorden	60
berichtindelingen	64
geldigheidsperiode	64
instellingen	63
intoetsen	58
lezen	60
nummer van berichtencentrale	64
opslaan	58
schermindicator	22
sets	64
sjablonen	63
smiley's	63

verwijderen	60
weergeven	61
zenden	58
tekstberichten lezen	60
tekstinvoer met woordenlijst	40
schermindicator	40
uitschakelen	43
woordenlijst selecteren	42
telefoonlijn	
schermindicator	22
selecteren	80
telefoonlijst	
bellen met behulp van	33, 50
een naam en telefoonnummer	
opslaan	39, 51
gebruiken	50
geheugen voor namen en	
telefoonnummers selecteren	53
hoeveelheid vrije ruimte	
controleren	53
naam en nummer kopiëren	51
naam en nummer naar andere	
telefoon zenden	52
naam en nummer verplaatsen	51

naam en telefoonnummer verwijderen uit telefoonlijst	51
naam en telefoonnummer wijzigen .51	
namen en telefoonnummers	
ophalen	50
openen	50
tijdens een gesprek	50
type weergave voor de telefoonlijst definiëren	53
terug naar fabrieksinstellingen	86
tijdzone. Zie datum en tijd automatisch	
timerfunctie	99
schermindicator	23
toegangscodes	
wijzigen	85
Zie ook PIN-code, PIN2-code, PUK-code, PUK2-code, beveiligingscode	
toetsenbord	
geluid	74, 77, 103
overzicht	19
vergroeden	22, 37
toetsenbord vergroeden	22, 37
trilalarm	74, 77, 103

U

uitschakelen van de microfoon	32
-------------------------------------	----

V

valuta's omrekenen	93
vaste nummers	84
veiligheidsinstructies	15, 125
verkeersveiligheid	125
verlichting	82
tijdelijk inschakelen	19
verplaatsen van de cursor	20
verwijderen	
automatisch opgeslagen	
telefoonnummers.	70
nummer uit het scherm	39
teken	20
tekstberichten	60
verwisselen van de covers	29
visitekaartje. Zie naam en nummer	
naar een andere telefoon zenden	
voicedialling	54
bellen met behulp van	56
met hoofdtelefoon HDC-5	56
spraaknummer aan een naam en telefoonnummer toevoegen	55
voicemail	

oproepen doorschakelen	87
telefoonnummer opslaan	66
voicemail beluisteren	36
voorafbetaalde gesprekstijd. Zie	
voorafbetaalde SIM-kaart	
voorafbetaalde SIM-kaart	73

W

wachtfunctie	80
welkomsttekst	81
wissen, scherm	20
wistoets/afsluittoets	20
letters wissen	44

Z

menufuncties afsluiten	46
nummer uit het scherm	
verwijderen	39
oproep weigeren	35
scherm wissen	44

zenden

naam en nummer naar andere	
telefoon	52
opdrachtverzoeken	66
tekstberichten	58

BEPERKTE GARANTIE VAN DE FABRIKANT

GEDEELTE REGIO EUROPA EN AFRIKA

Deze beperkte garantie zal van toepassing zijn in een gedeelte van de Regio Europa en Afrika van Nokia Mobile Phones tenzij een lokale garantie bestaat. Nokia Mobile Phones Ltd ("Nokia") garandeert dat dit Nokia-product ("Product") op het ogenblik van zijn originele aankoop vrij is van defecten in materialen, ontwerp en afwerking onder voorbehoud van de volgende bepalingen en voorwaarden:

1. Deze beperkte garantie wordt gegeven aan de eindgebruiker van het Product ("Klant"). Zij wordt gegeven noch met uitsluiting noch met beperking van (i) enige imperatieve wettelijke rechten van de Klant of (ii) enige rechten van de Klant tegen de verkoper/concessionaris van het Product.
2. De garantieperiode bedraagt twaalf (12) maanden vanaf de datum waarop de eerste Klant het Product heeft gekocht. In geval van een navolgende aankoop of andere wijziging van eigenaar/gebruiker, zal de garantieperiode voortduren voor het resterende gedeelte van de periode van twaalf (12) maanden en voor het overige onaangetast blijven. Deze beperkte garantie is slechts geldig en afdwingbaar in de volgende landen: Bosnië, Bulgarije, Kroatië, Cyprus, de republiek Tsjecho, elke lidstaat van de Europese Unie, Estland, Hongarije, IJsland, Israël, Letland, Litouwen, Macedonië, Malta, Noorwegen, Polen, Roemenië, de republiek Slowakije, Slovenië, Zwitserland en Turkije.
3. Gedurende de garantieperiode zullen Nokia of haar goedgekeurde dienstenleverancier het gebrekkige Product ofwel herstellen ofwel vervangen (naar volledig vrije keuze van Nokia). Nokia zal het herstelde Product of een ander Product aan de klant terugbezorgen in goede staat. Alle onderdelen of andere uitrustingen waarvoor vervangingen werden voorzien zullen het eigendom van Nokia worden.
4. Een hersteld of vervangen Product zal geen verlengde of vernieuwde garantieperiode toegekend worden.
5. Deze beperkte garantie dekt niet beschikbare bedekkingen of andere vergelijkbare gepersonaliseerde onderdelen. In alle gevallen waarin ontgrendeling of vergrendeling van de SIM-vergrendeling van een operator vereist is, zal Nokia in eerste instantie de Klant verwijzen naar de betreffende operator voor ontgrendeling of vergrendeling van de SIM-vergrendeling van de operator alvorens het Product te herstellen of te vervangen.
6. Deze beperkte garantie is niet van toepassing op beschadigingen veroorzaakt door normale slijtage en gebruik. Deze beperkte garantie zal ook niet van toepassing zijn indien:
 - i. het gebrek werd veroorzaakt door het feit dat het Product werd onderworpen aan: gebruik in tegenstrijd met de eigenaars- of gebruikshandleiding, ruwe behandeling, blootstelling aan vocht, vochtigheid of extreme thermische of milieu-omstandigheden of snelle veranderingen in zulke omstandigheden, corrosie, oxidatie, niet-toegestane wijzigingen of verbindingen, niet-toegestane openingen of herstellingen, herstellingen met gebruik van niet-toegestane vervangingsonderdelen, verkeerd gebruik, onbehoorlijke installatie, ongelukken, overmacht, morsen van voedsel of vloeistoffen, invloed van chemische producten of andere feiten waarover Nokia redelijkerwijze geen controle heeft (met inbegrip van maar niet beperkt tot gebreken in verbruikbare onderdelen, zoals batterijen die van nature slechts een beperkte levensduur hebben, en het afbreken van of schade aan antennes) tenzij het gebrek rechtstreeks veroorzaakt werd door gebreken in materialen, ontwerp of afwerking;
 - ii. Nokia of haar goedgekeurde dienstenleverancier geen kennisgeving van het gebrek ontving vanwege de klant binnen de dertig (30) dagen na het voordoen van het gebrek binnen de garantieperiode;
 - iii. het Product niet aan Nokia of haar goedgekeurde dienstenleverancier terugbezorgd werd binnen de dertig (30) dagen na het voordoen van het gebrek binnen de garantieperiode;
 - iv. het serienummer, de bijkomende datumcode of het IMEI-nummer werd verwijderd, uitgewist, beschadigd, gewijzigd of onleesbaar is;
 - v. het gebrek veroorzaakt is door een gebrekkige werking van het cellulair netwerk;
 - vi. het gebrek veroorzaakt is door het feit dat het Product gebruikt werd met of verbonden was aan een bijkomend onderdeel dat niet vervaardigd en geleverd werd door Nokia of gebruikt op een andere dan de voorbestemde wijze;
 - vii. het defect veroorzaakt is door het feit dat de batterij het voorwerp werd van een kortsluiting of dat de verbindingstukken van het batterij-omhulsel of cellen gebroken waren of een bewijs vertonen van geknoei of dat de batterij gebruikt was in andere toestellen dan die waarvoor zij voorgeschreven is; of
 - viii. de software van het Product moet opgewaardeerd worden tengevolge van wijzigingen in de parameters van het cellulair netwerk.
7. Om beroep te doen op de beperkte garantie moet de klant voorleggen ofwel (i) een leesbare en niet gewijzigde originele garantietaal welke duidelijk de naam en het adres van de verkoper, de datum en plaats van aankoop, het producttype en het IMEI- of ander serienummer vermeldt ofwel (ii) een leesbaar en niet gewijzigd origineel aankoopbewijs hetwelk dezelfde informatie bevat, indien zulk aankoopbewijs voorgelegd wordt aan de verkoper/concessionaris van het Product.
8. Deze beperkte garantie is het enige en exclusieve verhaal van de Klant tegen Nokia en de enige en uitsluitende aansprakelijkheid van Nokia tegenover de Klant voor gebreken aan of een slechte werking van het Product. Deze beperkte garantie vervangt alle andere garanties en aansprakelijkheden, zowel mondelinge, schriftelijke, (niet dwingend) wettelijke, contractuele, onrechtmatige en andere. Nokia is niet aansprakelijk voor enige onrechtstreekse, bijkomstige of indirecte schade, kosten of uitgaven. Nokia is ook niet aansprakelijk voor enige rechtstreekse schade, kosten of uitgaven, indien de Klant een rechtspersoon is.
9. Enige wijziging of verandering van deze beperkte garantie vereist de voorafgaande schriftelijke goedkeuring van Nokia.

■ GARANTIEBEWIJS

VUL IN IN BLOKLETTERS

Naam Koper:

Adres:

Land:

Telefoon:

Datum aankoop (dd/mm/jj):

□□□/□□□/□□□

Type Product (op telefoon type etiket onder batterij):

□□□□-□□□□

Model Product (op telefoon type etiket onder batterij):

□□□□

Telefoon Serie Nummer (op telefoon type etiket onder batterij):

□□□□□□□□/□□□□/□□□□□□□□/□□

Plaats van Aankoop:

Naam Winkel:

Adres Winkel:

Stempel

